

Inspiron 13



5000 Series 2-in-1

Guide de maintenance

Modèle d'ordinateur: Inspiron 13-5368
Modèle réglementaire: P69G
Type réglementaire: P69G001



Remarques, précautions et avertissements

-  **REMARQUE** : Une REMARQUE indique des informations importantes qui peuvent vous aider à mieux utiliser votre ordinateur.
 -  **PRÉCAUTION** : Une PRÉCAUTION indique un risque d'endommagement du matériel ou de perte de données et vous indique comment éviter le problème.
 -  **AVERTISSEMENT** : Un AVERTISSEMENT indique un risque d'endommagement du matériel, de blessures corporelles ou même de mort.
-

© 2016 Dell Inc. Tous droits réservés. Ce produit est protégé par les lois sur les droits d'auteur et la propriété intellectuelle des États-Unis et des autres pays. Dell et le logo Dell sont des marques de Dell Inc. aux États-Unis et/ou dans d'autres juridictions. Toutes les autres marques et tous les noms de produits mentionnés dans ce document peuvent être des marques de leurs sociétés respectives.

2016-05

Rév. A01

Table des matières

Avant une intervention à l'intérieur de l'ordinateur.....	12
Avant de commencer	12
Consignes de sécurité.....	12
Outils recommandés.....	14
Après une intervention à l'intérieur de l'ordinateur.....	15
Retrait du cache de fond.....	16
Procédure.....	16
Remise en place du cache de fond.....	19
Procédure.....	19
Retrait de la batterie.....	20
Prérequis.....	20
Procédure.....	20
Remise en place de la batterie.....	22
Procédure.....	22
Étapes finales.....	22
Retrait des barrettes de mémoire.....	23
Prérequis.....	23
Procédure.....	24
Remise en place des barrettes de mémoire.....	26
Procédure.....	26
Étapes finales.....	28

Retrait du disque dur.....	29
Prérequis.....	29
Procédure.....	29
Remise en place du disque dur.....	32
Procédure.....	32
Étapes finales.....	32
Retrait de la pile bouton.....	33
Prérequis.....	33
Procédure.....	33
Remise en place de la pile bouton.....	35
Procédure.....	35
Étapes finales.....	35
Retrait de la carte sans fil.....	36
Prérequis.....	36
Procédure.....	36
Remise en place de la carte sans fil.....	38
Procédure.....	38
Étapes finales.....	39
Retrait de la carte fille du clavier.....	40
Prérequis.....	40
Procédure.....	40
Remise en place de la carte fille du clavier.....	42
Procédure.....	42
Étapes finales.....	42

Retrait des haut-parleurs.....	43
Prérequis.....	43
Procédure.....	43
Remise en place des haut-parleurs.....	45
Procédure.....	45
Étapes finales.....	45
Retrait du ventilateur.....	46
Prérequis.....	46
Procédure.....	46
Remise en place du ventilateur.....	48
Procédure.....	48
Étapes finales.....	48
Retrait du dissipateur de chaleur.....	49
Prérequis.....	49
Procédure.....	49
Remise en place du dissipateur de chaleur.....	51
Procédure.....	51
Étapes finales.....	51
Retrait de la carte des boutons d'alimentation et de volume.....	52
Prérequis.....	52
Procédure.....	52
Remise en place de la carte des boutons d'alimentation et de volume.....	54
Procédure.....	54
Étapes finales.....	54

Retrait de la carte des voyants d'état.....	55
Prérequis.....	55
Procédure.....	55
Réinstallation de la carte des voyants d'état.....	58
Procédure.....	58
Étapes finales.....	58
Retrait du pavé tactile.....	59
Prérequis.....	59
Procédure.....	59
Remise en place du pavé tactile.....	63
Procédure.....	63
Étapes finales.....	63
Retrait de la carte /ES.....	64
Prérequis.....	64
Procédure.....	64
Remise en place de la carte d'E/S.....	66
Procédure.....	66
Étapes finales.....	66
Retrait de l'assemblage de l'écran.....	67
Prérequis.....	67
Procédure.....	67
Remise en place de l'assemblage de l'écran.....	71
Procédure.....	71
Étapes finales.....	71

Retrait du port d'adaptateur d'alimentation.....	72
Prérequis.....	72
Procédure.....	72
Remise en place du port d'adaptateur d'alimentation.....	74
Procédure.....	74
Étapes finales.....	74
Retrait de la carte système.....	75
Prérequis.....	75
Procédure.....	75
Remise en place de la carte système.....	79
Procédure.....	79
Étapes finales.....	80
Saisie du numéro de service dans le programme de configuration du BIOS.....	80
Retrait de l'assemblage de repose-mains et de clavier.....	81
Prérequis.....	81
Procédure.....	82
Remise en place de l'assemblage de repose-mains et de clavier.....	83
Procédure.....	83
Étapes finales.....	83
Retrait du panneau d'écran.....	85
Prérequis.....	85
Procédure.....	85
Remise en place du panneau d'écran.....	88
Procédure.....	88
Étapes finales.....	88

Retrait de l'assemblage du capot arrière de l'écran et des antennes.....	89
Prérequis.....	89
Procédure.....	89
Remise en place de l'assemblage du capot arrière de l'écran et des antennes.....	91
Procédure.....	91
Étapes finales.....	91
Retrait de la caméra.....	92
Prérequis.....	92
Procédure.....	92
Remise en place de la caméra.....	94
Procédure.....	94
Étapes finales.....	94
Retrait du câble d'écran.....	95
Prérequis.....	95
Procédure.....	95
Remise en place du câble d'écran.....	97
Procédure.....	97
Étapes finales.....	97
Retrait de la carte des capteurs.....	98
Prérequis.....	98
Procédure.....	98
Réinstallation de la carte des capteurs.....	100
Procédure.....	100
Étapes finales.....	100

Flashage du BIOS.....	101
Technologies et composants.....	102
Audio.....	102
Téléchargement du pilote audio.....	102
Identification du contrôleur audio.....	102
Modification des paramètres audio.....	103
Caméra.....	103
Identification de la webcam dans le gestionnaire de périphériques.....	103
Démarrage de l'application caméra.....	104
Obtenir Dell Webcam central.....	104
Écran.....	105
Réglage de la luminosité.....	105
Modification de la résolution d'écran.....	105
Rotation de l'écran.....	106
Nettoyage de l'écran.....	107
HDMI.....	108
Connexion aux périphériques d'affichage externes.....	108
Processeurs graphiques.....	110
Téléchargement du pilote graphique.....	110
Identifier l'adaptateur d'affichage.....	110
Modification des paramètres d'affichage dans le Panneau de configuration de la carte graphique Intel HD.....	111
Intel WiDi.....	111
Téléchargement de l'application WiDi.....	112
Configuration de l'affichage sans fil.....	112
USB.....	113
Téléchargement du pilote USB 3.0.....	113
Activation ou désactivation du port USB dans le programme de configuration du BIOS.....	113
Correction d'une erreur de démarrage du système causée par une émulation USB.....	114
Wi-Fi.....	114

Activer/désactiver le Wi-Fi.....	115
Téléchargement du pilote Wi-Fi.....	115
Configuration de Wi-Fi.....	115
Bluetooth.....	116
Activer/désactiver la fonction Bluetooth.....	116
Couplage des périphériques Bluetooth.....	116
Retrait du périphérique Bluetooth.....	117
Transfert de fichiers entre les périphériques à l'aide de la fonction Bluetooth.....	118
Disque dur.....	119
Identification du disque dur.....	119
Identification du disque dur dans le programme de configuration du BIOS.....	119
lecteur de carte mémoire.....	120
Navigation dans une carte multimédia.....	120
Téléchargement du pilote du lecteur de carte mémoire.....	120
Clavier.....	121
Modification de la langue du clavier.....	121
Raccourcis clavier.....	121
Pavé tactile.....	122
Identification du pavé tactile.....	123
Mouvements sur le pavé tactile.....	123
Bloc d'alimentation.....	124
Batterie.....	124
Jeu de puces.....	124
Téléchargement du pilote de jeu de puces.....	125
Identification du jeu de puces.....	125
Mémoire.....	126
Vérification de la mémoire système dans Windows.....	126
Vérification de la mémoire système dans le programme de configuration du BIOS.....	127
Tester la mémoire grâce à ePSA.....	127
Processeurs.....	127
Identification des processeurs dans Windows.....	127

Vérification de l'utilisation du processeur dans le gestionnaire de tâches.....	128
Système d'exploitation.....	128
Emplacement du Numéro de service.....	129
Pilotes de périphériques.....	129
Plate-forme dynamique et infrastructure thermique Intel.....	129
Utilitaire d'installation du logiciel de jeu de puces Intel.....	129
Pilote Intel HD Graphics 520.....	130
Pilote port série E/S d'Intel.....	130
Interface moteur Intel Trusted Execution.....	132
Pilote bouton virtuel Intel.....	133
Les pilotes Intel Wireless 3165 WiFi et Bluetooth.....	134
Présentation du BIOS.....	135
Accéder au programme de configuration du BIOS.....	135
Menu de démarrage.....	135
Améliorations du menu de démarrage.....	135
Séquences de touches de synchronisation.....	135
Voyants de diagnostic système.....	137
Obtenir de l'aide et contacter Dell.....	139
Ressources d'aide en libre-service.....	139
Contacter Dell.....	140



Avant une intervention à l'intérieur de l'ordinateur

 **REMARQUE** : Les images dans ce document peuvent être différentes de votre ordinateur selon la configuration que vous avez commandée.

Avant de commencer

- 1 Enregistrez et fermez tous les fichiers et quittez tous les programmes ouverts.
- 2 Arrêtez l'ordinateur.

Les instructions relatives à l'arrêt de l'ordinateur varient en fonction du système d'exploitation installé.







- Windows 10 : cliquez ou appuyez sur **Démarrer** →  **Alimentation** → **Arrêter**.
- Windows 8.1 : Sur l'écran d'**Accueil**, cliquez ou tapez sur l'icône  → **Arrêter**.
- Windows 7 : cliquez ou tapez sur **Démarrer** → **Arrêter**.

 **REMARQUE** : Si vous utilisez un autre système d'exploitation, consultez la documentation correspondante pour connaître les consignes d'arrêt.

- 3 Débranchez du secteur l'ordinateur et tous les périphériques qui y sont connectés.
- 4 Déconnectez tous les câbles téléphoniques, les câbles réseau, etc., de votre ordinateur.
- 5 Débranchez tous les dispositifs et périphériques raccordés, comme le clavier, la souris, l'écran, etc., de votre ordinateur.
- 6 Retirez les cartes média et le disque optique de votre ordinateur, le cas échéant.

Consignes de sécurité

Suivez les consignes de sécurité ci-dessous pour protéger votre ordinateur des dégâts potentiels et pour assurer votre sécurité personnelle.

-  **AVERTISSEMENT** : Avant d'intervenir à l'intérieur de l'ordinateur, lisez les informations de sécurité fournies avec ce dernier. D'autres informations sur les meilleures pratiques de sécurité sont disponibles sur la page d'accueil Regulatory Compliance (Conformité réglementaire) accessible à l'adresse www.dell.com/regulatory_compliance.
-  **AVERTISSEMENT** : Débranchez toutes les sources d'alimentation avant d'ouvrir le capot ou les panneaux de l'ordinateur. Lorsque vous avez fini de travailler à l'intérieur de l'ordinateur, remettez en place tous les capots, panneaux et vis avant de brancher l'ordinateur à une source d'alimentation.
-  **PRÉCAUTION** : pour éviter d'endommager l'ordinateur, assurez-vous que la surface de travail est plane et propre.
-  **PRÉCAUTION** : Pour éviter d'endommager les composants et les cartes, tenez-les par les bords en évitant de toucher les broches et les éléments de contact.
-  **PRÉCAUTION** : N'effectuez que les opérations de dépannage et réparations autorisées ou dirigées par l'équipe d'assistance technique Dell. Tout dommage causé par une réparation non autorisée par Dell est exclu de votre garantie. Consultez les consignes de sécurité fournies avec le produit ou à l'adresse www.dell.com/regulatory_compliance
-  **PRÉCAUTION** : Avant de toucher un élément dans l'ordinateur, raccordez-vous à la terre en touchant une surface métallique non peinte, telle que le métal à l'arrière de l'ordinateur. Pendant l'intervention, touchez régulièrement une surface métallique non peinte pour éliminer l'électricité statique qui pourrait endommager les composants.
-  **PRÉCAUTION** : lorsque vous débranchez un câble, tirez sur son connecteur ou sur sa languette, jamais sur le câble lui-même. Certains câbles possèdent des connecteurs avec des pattes de verrouillage ou des vis moletées que vous devez libérer avant de débrancher le câble. Lorsque vous débranchez des câbles, gardez-les alignés pour éviter de tordre les broches des connecteurs. Lorsque vous branchez des câbles, vérifiez que les ports et les connecteurs sont correctement orientés et alignés.



PRÉCAUTION : Appuyez pour éjecter toute carte insérée dans le lecteur de carte mémoire.

Outils recommandés

Les procédures dans ce document peuvent nécessiter les outils suivants :

- tournevis cruciforme
- pointe en plastique

Après une intervention à l'intérieur de l'ordinateur



PRÉCAUTION : Laisser des vis mal fixées à l'intérieur de votre ordinateur peut gravement endommager ce dernier.

- 1 Remettez en place toutes les vis et assurez-vous qu'elles sont toutes bien fixées à l'intérieur de l'ordinateur.
- 2 Branchez les dispositifs externes, les périphériques et les câbles que vous avez retirés avant d'intervenir sur votre ordinateur.
- 3 Remettez en place les cartes mémoire, les disques et tout autre composant que vous avez retiré avant d'intervenir sur votre ordinateur.
- 4 Branchez l'ordinateur et tous les périphériques connectés sur leurs prises secteur respectives.
- 5 Mettez sous tension l'ordinateur.

Retrait du cache de fond



AVERTISSEMENT : Avant d'intervenir à l'intérieur de l'ordinateur, lisez les consignes de sécurité fournies avec l'ordinateur et suivez les étapes de la section [Avant une intervention à l'intérieur de l'ordinateur](#). Après être intervenu à l'intérieur de l'ordinateur, suivez les instructions de la section [Après une intervention à l'intérieur de l'ordinateur](#). D'autres informations sur les meilleures pratiques de sécurité sont disponibles sur la page d'accueil Regulatory Compliance (Conformité réglementaire) accessible à l'adresse www.dell.com/regulatory_compliance.

Procédure

- 1 Éteignez l'écran puis retournez l'ordinateur.

- 2 Retirez les vis qui fixent le cache de fond à l'assemblage du repose-mains.

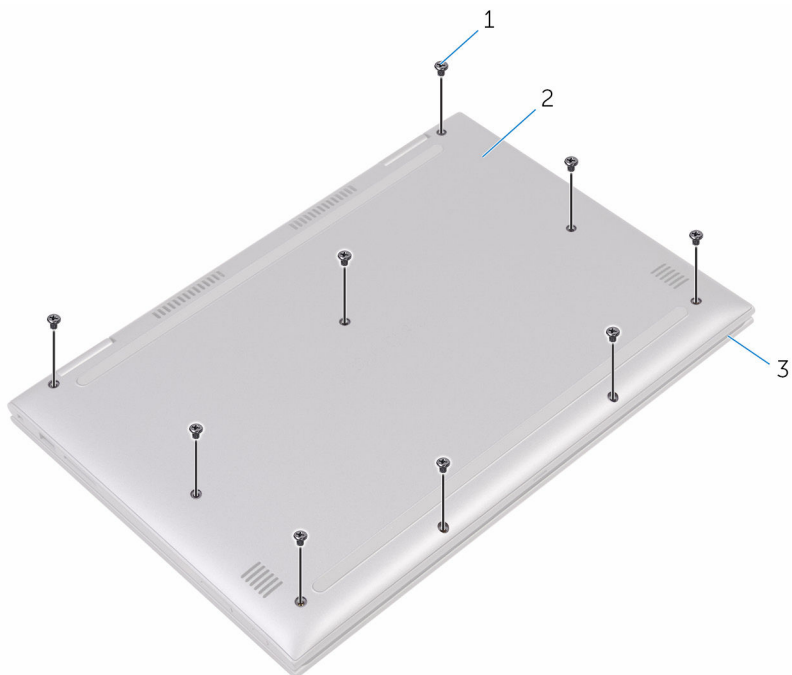

1 Vis (9)

2 le cache de fond de l'ordinateur

3 assemblage de repose-mains

- 3** À l'aide d'une pointe en plastique, dégagez les languettes qui fixent le cache de fond à l'assemblage de repose-mains et retirez le cache de fond en le dégageant de l'assemblage de repose-mains.

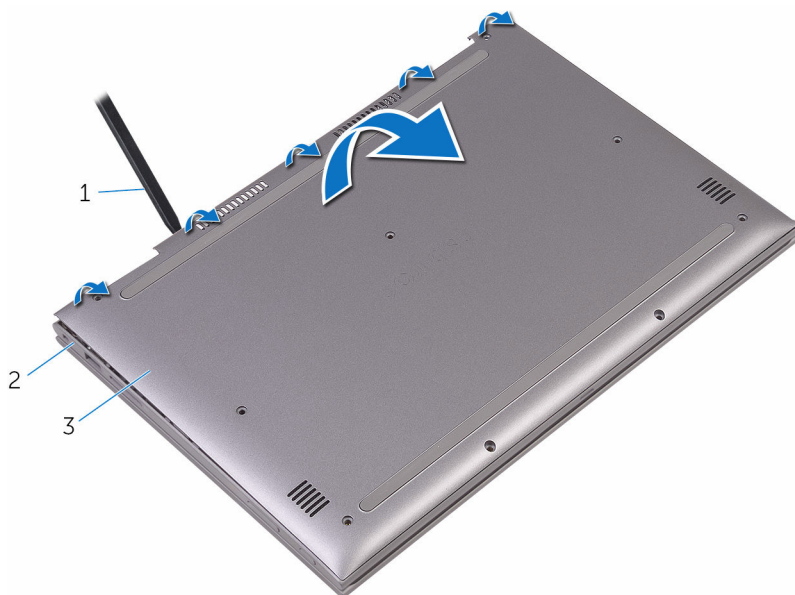

1 pointe en plastique

2 assemblage de repose-mains

3 le cache de fond de l'ordinateur

Remise en place du cache de fond



AVERTISSEMENT : Avant d'intervenir à l'intérieur de l'ordinateur, lisez les consignes de sécurité fournies avec l'ordinateur et suivez les étapes de la section [Avant une intervention à l'intérieur de l'ordinateur](#). Après être intervenu à l'intérieur de l'ordinateur, suivez les instructions de la section [Après une intervention à l'intérieur de l'ordinateur](#). D'autres informations sur les meilleures pratiques de sécurité sont disponibles sur la page d'accueil Regulatory Compliance (Conformité réglementaire) accessible à l'adresse www.dell.com/regulatory_compliance.

Procédure

- 1 Alignez le cache du logement avec l'assemblage de repose mains, puis enclenchez-le.
- 2 Vissez les vis qui fixent le cache de fond à l'assemblage du repose-mains.

Retrait de la batterie



AVERTISSEMENT : Avant d'intervenir à l'intérieur de l'ordinateur, lisez les consignes de sécurité fournies avec l'ordinateur et suivez les étapes de la section [Avant une intervention à l'intérieur de l'ordinateur](#). Après être intervenu à l'intérieur de l'ordinateur, suivez les instructions de la section [Après une intervention à l'intérieur de l'ordinateur](#). D'autres informations sur les meilleures pratiques de sécurité sont disponibles sur la page d'accueil Regulatory Compliance (Conformité réglementaire) accessible à l'adresse www.dell.com/regulatory_compliance.

Prérequis

Retirez le [cache de fond](#).

Procédure

- 1 Déconnectez le câble de la batterie de la carte système.
- 2 Retirez les vis qui fixent la batterie à l'assemblage du repose-mains.

3 Soulevez la batterie pour la retirer de l'assemblage du repose-mains.

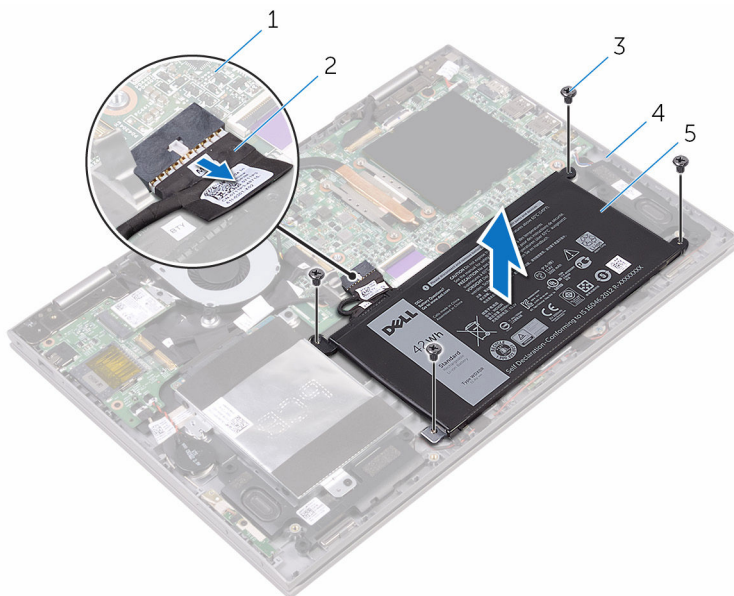

1 carte système

2 câble de la batterie

3 Vis (4)

4 assemblage de repose-mains

5 batterie

4 Appuyez sur le bouton d'alimentation et maintenez-le enfoncé pendant cinq secondes environ pour mettre la carte système à la terre.

Remise en place de la batterie



AVERTISSEMENT : Avant d'intervenir à l'intérieur de l'ordinateur, lisez les consignes de sécurité fournies avec l'ordinateur et suivez les étapes de la section [Avant une intervention à l'intérieur de l'ordinateur](#). Après être intervenu à l'intérieur de l'ordinateur, suivez les instructions de la section [Après une intervention à l'intérieur de l'ordinateur](#). D'autres informations sur les meilleures pratiques de sécurité sont disponibles sur la page d'accueil Regulatory Compliance (Conformité réglementaire) accessible à l'adresse www.dell.com/regulatory_compliance.

Procédure

- 1 Alignez les trous de vis de la batterie avec ceux de l'assemblage du repose-mains.
- 2 Vissez les vis qui fixent la batterie à l'assemblage du repose-mains.
- 3 Connectez le câble de la batterie à la carte système.

Étapes finales

Remettez en place le [cache de fond](#).

Retrait des barrettes de mémoire



AVERTISSEMENT : Avant d'intervenir à l'intérieur de l'ordinateur, lisez les consignes de sécurité fournies avec l'ordinateur et suivez les étapes de la section [Avant une intervention à l'intérieur de l'ordinateur](#). Après être intervenu à l'intérieur de l'ordinateur, suivez les instructions de la section [Après une intervention à l'intérieur de l'ordinateur](#). D'autres informations sur les meilleures pratiques de sécurité sont disponibles sur la page d'accueil Regulatory Compliance (Conformité réglementaire) accessible à l'adresse www.dell.com/regulatory_compliance.

Prérequis

- 1 Retirez le [cache de fond](#).
- 2 Retirez la [batterie](#).

Procédure

- 1 Soulevez le Mylar pour accéder au module de mémoire.

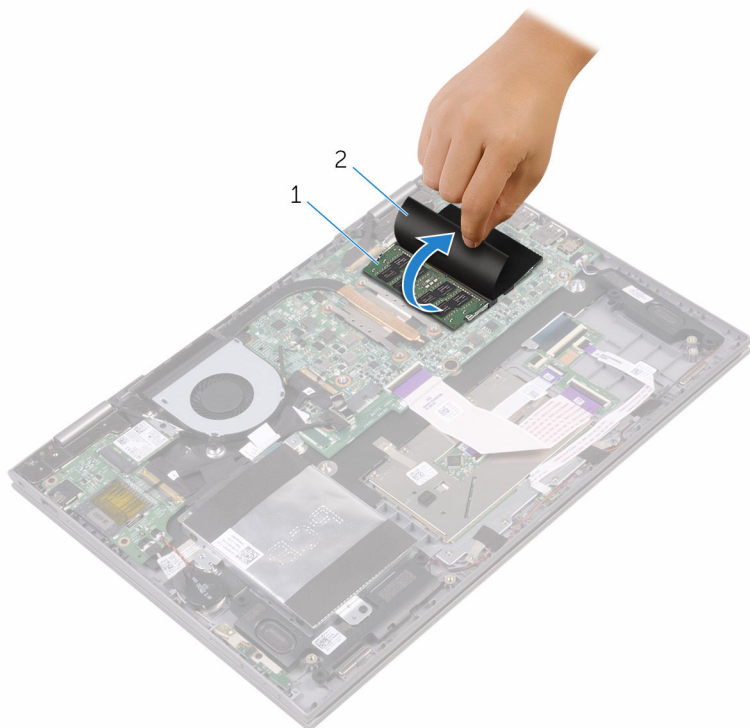

1 barrette de mémoire

2 Mylar

- 2 Du bout des doigts, écartez délicatement les clips de fixation situés à chaque extrémité du logement de barrette de mémoire jusqu'à ce que celle-ci s'éjecte.

3 Retirez la barrette de mémoire de son logement.

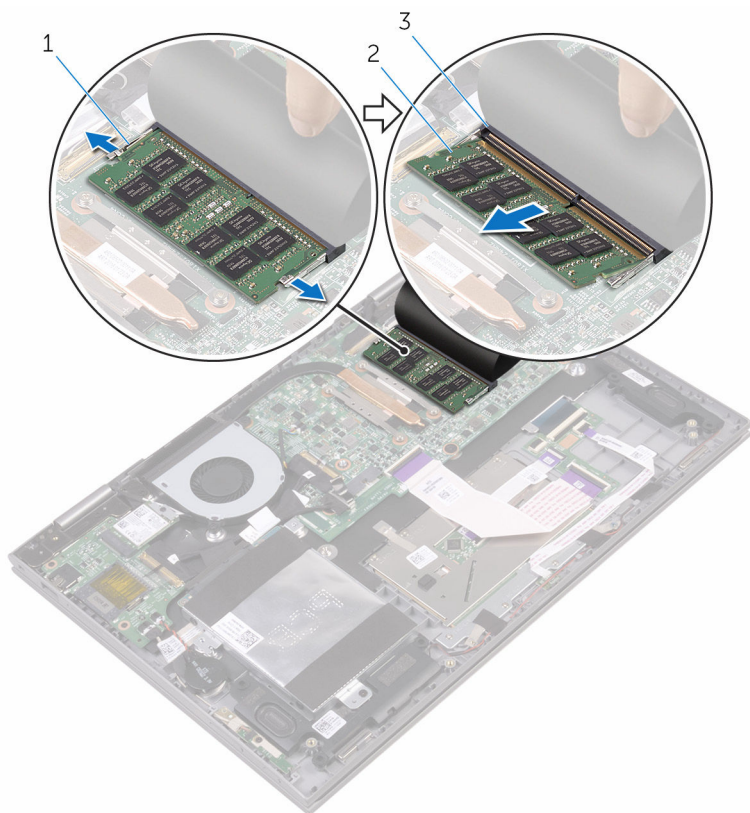

1 pincettes de fixation (2)

2 barrette de mémoire

3 logement de barrette de mémoire

Remise en place des barrettes de mémoire



AVERTISSEMENT : Avant d'intervenir à l'intérieur de l'ordinateur, lisez les consignes de sécurité fournies avec l'ordinateur et suivez les étapes de la section [Avant une intervention à l'intérieur de l'ordinateur](#). Après être intervenu à l'intérieur de l'ordinateur, suivez les instructions de la section [Après une intervention à l'intérieur de l'ordinateur](#). D'autres informations sur les meilleures pratiques de sécurité sont disponibles sur la page d'accueil Regulatory Compliance (Conformité réglementaire) accessible à l'adresse www.dell.com/regulatory_compliance.

Procédure

- 1 Soulevez le Mylar pour accéder au logement du module de mémoire.
- 2 Alignez l'encoche de la barrette de mémoire avec la languette de son logement.

- 3** Insérez fermement la barrette de mémoire dans son connecteur en l'inclinant, puis appuyez dessus jusqu'à ce qu'elle s'enclenche.

 **REMARQUE** : Si vous n'entendez pas de déclic, retirez le module de mémoire et réinstallez-le.

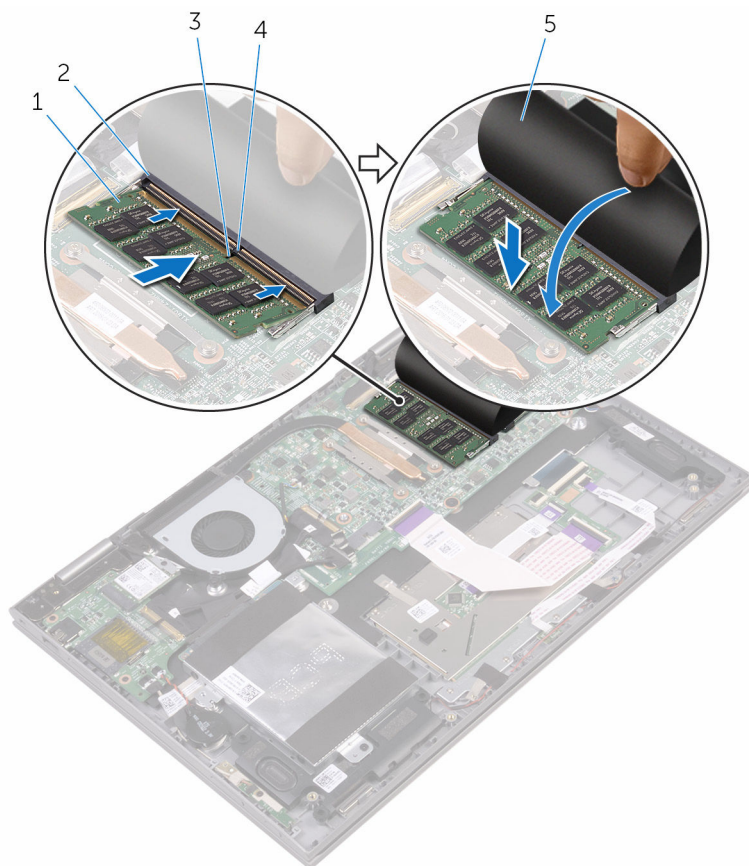



- | | | | |
|---|---------------------|---|---------------------------------|
| 1 | barrette de mémoire | 2 | logement de barrette de mémoire |
| 3 | Encoche | 4 | Patte |
| 5 | Mylar | | |

Étapes finales

- 1 Remettez en place la [batterie](#).
- 2 Remettez en place le [cache de fond](#).

Retrait du disque dur

-  **AVERTISSEMENT** : Avant d'intervenir à l'intérieur de l'ordinateur, lisez les consignes de sécurité fournies avec l'ordinateur et suivez les étapes de la section [Avant une intervention à l'intérieur de l'ordinateur](#). Après être intervenu à l'intérieur de l'ordinateur, suivez les instructions de la section [Après une intervention à l'intérieur de l'ordinateur](#). D'autres informations sur les meilleures pratiques de sécurité sont disponibles sur la page d'accueil Regulatory Compliance (Conformité réglementaire) accessible à l'adresse www.dell.com/regulatory_compliance.
-  **PRÉCAUTION** : Les disques durs sont fragiles. Faites particulièrement attention lors de la manipulation du disque dur.
-  **PRÉCAUTION** : Pour éviter toute perte de données, ne retirez pas le disque dur pendant que l'ordinateur est en veille ou allumé.

Prérequis

- 1 Retirez le [cache de fond](#).
- 2 Retirez la [batterie](#).

Procédure

- 1 Décollez le ruban adhésif qui fixe le câble du disque dur à l'assemblage de repose-mains.
- 2 À l'aide de la languette de retrait, déconnectez le câble du disque dur de la carte système.
- 3 Retirez les vis qui fixent l'assemblage du disque dur à l'assemblage du repose-mains.

- 4 Retirez l'assemblage du disque dur, en même temps que son câble, de l'assemblage de repose-mains.

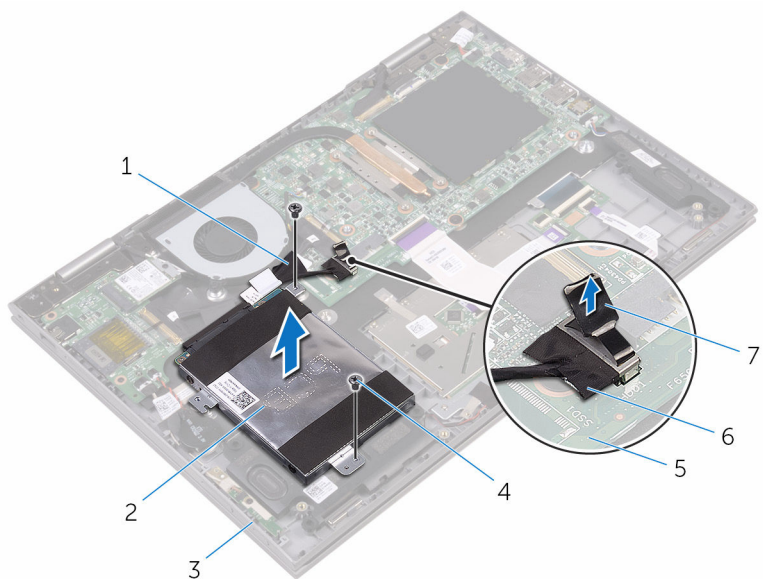

- | | | | |
|---|----------------------------|---|------------------------|
| 1 | bande adhésive | 2 | ensemble de disque dur |
| 3 | assemblage de repose-mains | 4 | vis (2) |
| 5 | carte système | 6 | câble du disque dur |
| 7 | Patte d'extraction | | |

- 5** Déconnectez l'interposeur de l'assemblage du disque dur.

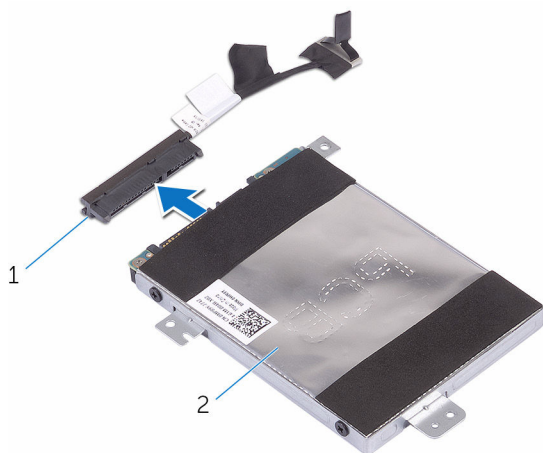

1 interposeur

2 ensemble de disque dur

- 6** Retirez les vis de fixation du support au disque dur.

- 7** Soulevez le support de disque dur pour le retirer du disque dur.

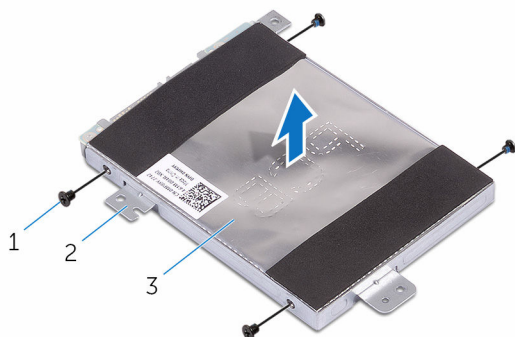

1 Vis (4)

2 support de disque dur

3 disque dur

Remise en place du disque dur

 **AVERTISSEMENT** : Avant d'intervenir à l'intérieur de l'ordinateur, lisez les consignes de sécurité fournies avec l'ordinateur et suivez les étapes de la section [Avant une intervention à l'intérieur de l'ordinateur](#). Après être intervenu à l'intérieur de l'ordinateur, suivez les instructions de la section [Après une intervention à l'intérieur de l'ordinateur](#). D'autres informations sur les meilleures pratiques de sécurité sont disponibles sur la page d'accueil Regulatory Compliance (Conformité réglementaire) accessible à l'adresse www.dell.com/regulatory_compliance.

 **PRÉCAUTION** : Les disques durs sont fragiles. Faites particulièrement attention lors de la manipulation du disque dur.



Procédure

- 1 Alignedez les trous de vis du support de disque dur avec ceux du disque dur.
- 2 Vissez les vis qui fixent le support de disque dur à ce dernier.
- 3 Connectez l'interposeur à l'assemblage du disque dur.
- 4 Alignedez les trous de vis de l'assemblage de disque dur avec ceux de l'assemblage de repose-mains.
- 5 Vissez les vis qui fixent l'assemblage du disque dur à l'assemblage du repose-mains.
- 6 Connectez le câble du disque dur à la carte système.
- 7 Collez le ruban adhésif qui fixe le câble du disque dur à l'assemblage de repose-mains.

Étapes finales

- 1 Remettez en place la [batterie](#).
- 2 Remettez en place le [cache de fond](#).

Retrait de la pile bouton

-  **AVERTISSEMENT** : Avant d'intervenir à l'intérieur de l'ordinateur, lisez les consignes de sécurité fournies avec l'ordinateur et suivez les étapes de la section [Avant une intervention à l'intérieur de l'ordinateur](#). Après être intervenu à l'intérieur de l'ordinateur, suivez les instructions de la section [Après une intervention à l'intérieur de l'ordinateur](#). D'autres informations sur les meilleures pratiques de sécurité sont disponibles sur la page d'accueil Regulatory Compliance (Conformité réglementaire) accessible à l'adresse www.dell.com/regulatory_compliance.
-  **PRÉCAUTION** : Le retrait de la pile bouton réinitialise les paramètres du programme de configuration du BIOS aux paramètres par défaut. Il est donc recommandé de prendre note de vos paramètres BIOS avant de retirer la pile bouton.

Prérequis

- 1 Retirez le [cache de fond](#).
- 2 Retirez la [batterie](#).

Procédure

- 1 Déconnectez le câble de la pile bouton de la carte d'E/S.

2 Enlevez la pile bouton du repose-main.

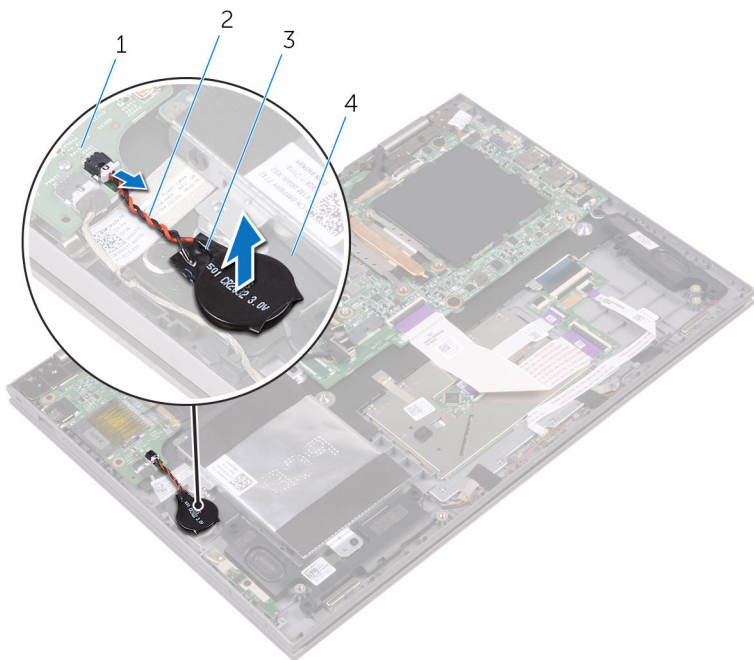

- 1 la carte d'E/S
- 3 pile bouton

- 2 câble de la pile bouton
- 4 assemblage de repose-mains

Remise en place de la pile bouton



AVERTISSEMENT : Avant d'intervenir à l'intérieur de l'ordinateur, lisez les consignes de sécurité fournies avec l'ordinateur et suivez les étapes de la section [Avant une intervention à l'intérieur de l'ordinateur](#). Après être intervenu à l'intérieur de l'ordinateur, suivez les instructions de la section [Après une intervention à l'intérieur de l'ordinateur](#). D'autres informations sur les meilleures pratiques de sécurité sont disponibles sur la page d'accueil Regulatory Compliance (Conformité réglementaire) accessible à l'adresse www.dell.com/regulatory_compliance.

Procédure

- 1 Collez la pile bouton à l'assemblage du repose-mains.
- 2 Connectez le câble de la pile bouton à la carte d'E/S.

Étapes finales

- 1 Remettez en place la [batterie](#).
- 2 Remettez en place le [cache de fond](#).

Retrait de la carte sans fil



AVERTISSEMENT : Avant d'intervenir à l'intérieur de l'ordinateur, lisez les consignes de sécurité fournies avec l'ordinateur et suivez les étapes de la section [Avant une intervention à l'intérieur de l'ordinateur](#). Après être intervenu à l'intérieur de l'ordinateur, suivez les instructions de la section [Après une intervention à l'intérieur de l'ordinateur](#). D'autres informations sur les meilleures pratiques de sécurité sont disponibles sur la page d'accueil Regulatory Compliance (Conformité réglementaire) accessible à l'adresse www.dell.com/regulatory_compliance.

Prérequis

- 1 Retirez le [cache de fond](#).
- 2 Retirez la [batterie](#).

Procédure

- 1 Retirez la vis qui fixe la carte sans fil au support de carte sans fil.
- 2 Débranchez les câbles d'antenne de la carte sans fil.

3 Faites glisser la carte sans fil pour la retirer de son logement.

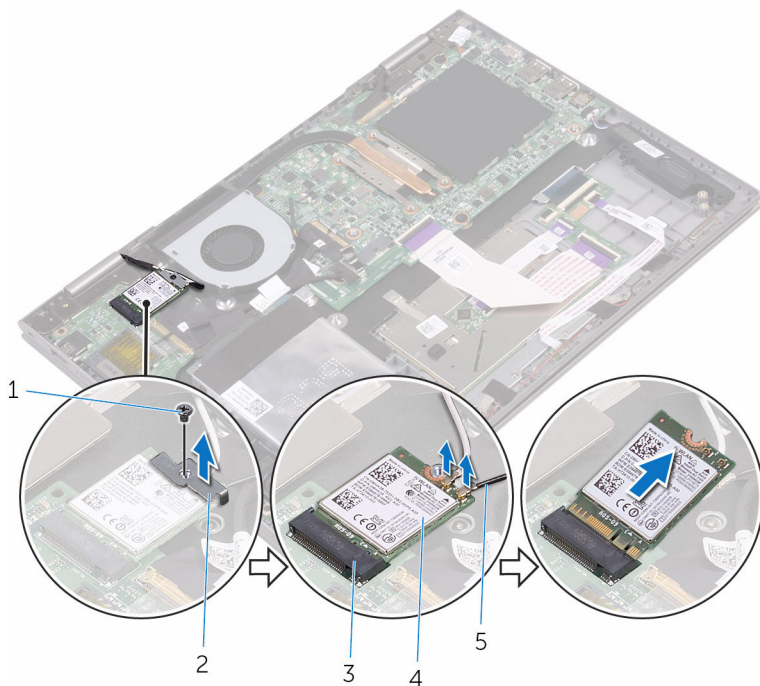

- | | | | |
|---|----------------------------|---|------------------------------|
| 1 | vis | 2 | support de la carte sans fil |
| 3 | logement de carte sans fil | 4 | carte sans fil |
| 5 | câbles d'antenne (2) | | |

Remise en place de la carte sans fil

 **AVERTISSEMENT** : Avant d'intervenir à l'intérieur de l'ordinateur, lisez les consignes de sécurité fournies avec l'ordinateur et suivez les étapes de la section [Avant une intervention à l'intérieur de l'ordinateur](#). Après être intervenu à l'intérieur de l'ordinateur, suivez les instructions de la section [Après une intervention à l'intérieur de l'ordinateur](#). D'autres informations sur les meilleures pratiques de sécurité sont disponibles sur la page d'accueil Regulatory Compliance (Conformité réglementaire) accessible à l'adresse www.dell.com/regulatory_compliance.

Procédure

 **PRÉCAUTION** : Pour éviter d'endommager la carte sans fil, ne placez aucun câble sous cette dernière.

- 1 Aligned l'encoche de la carte sans fil avec la languette du logement de carte sans fil.
- 2 Insérez la carte sans fil en l'inclinant dans le logement de carte sans fil.
- 3 Connectez les câbles d'antenne à la carte sans fil.
Le tableau suivant indique les couleurs du câble d'antenne correspondant à la carte sans fil prise en charge par votre ordinateur.

Connecteurs sur la carte sans fil	Couleur des câbles d'antenne
Principal (triangle blanc)	Blanc
Auxiliaire (triangle noir)	Noir

- 4 Aligned le trou de vis du support de la carte sans fil avec le trou de vis de la carte sans fil.

- 5 Remettez en place la vis qui fixe la carte sans fil au support de carte sans fil.

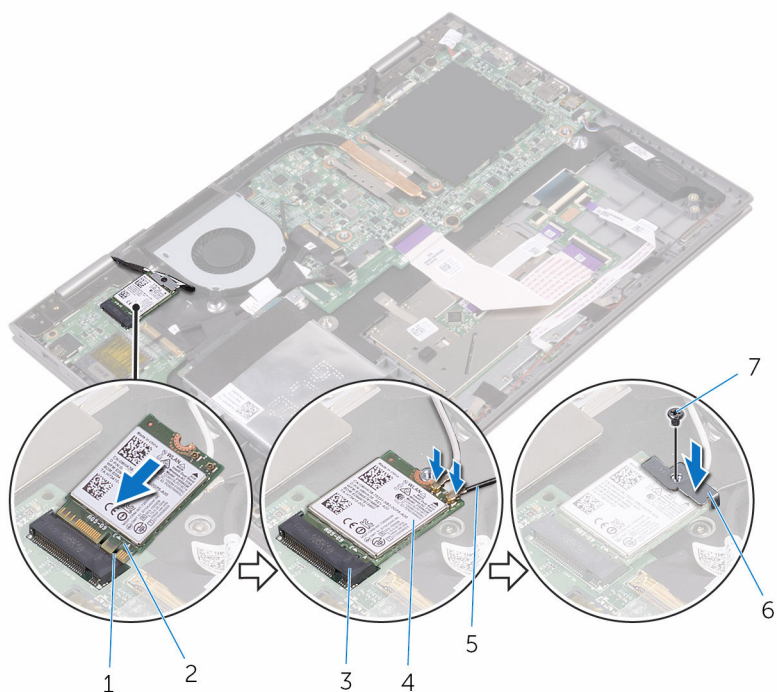

- | | | | |
|---|----------------------------|---|------------------------------|
| 1 | Patte | 2 | Encoche |
| 3 | logement de carte sans fil | 4 | carte sans fil |
| 5 | câbles d'antenne (2) | 6 | Support de la carte sans fil |
| 7 | vis | | |

Étapes finales

- 1 Remettez en place la [batterie](#).
- 2 Remettez en place le [cache de fond](#).

Retrait de la carte fille du clavier



AVERTISSEMENT : Avant d'intervenir à l'intérieur de l'ordinateur, lisez les consignes de sécurité fournies avec l'ordinateur et suivez les étapes de la section [Avant une intervention à l'intérieur de l'ordinateur](#). Après être intervenu à l'intérieur de l'ordinateur, suivez les instructions de la section [Après une intervention à l'intérieur de l'ordinateur](#). D'autres informations sur les meilleures pratiques de sécurité sont disponibles sur la page d'accueil Regulatory Compliance (Conformité réglementaire) accessible à l'adresse www.dell.com/regulatory_compliance.

Prérequis

- 1 Retirez le [cache de fond](#).
- 2 Retirez la [batterie](#).

Procédure

- 1 Ouvrez les loquets, puis déconnectez le câble du clavier, le câble de la carte fille du clavier, le câble du pavé tactile, et le câble de la carte des voyants d'état de la carte fille du clavier.

- 2 À l'aide d'une pointe en plastique, faites lever sur la carte fille du clavier pour la retirer de l'assemblage de repose-mains.

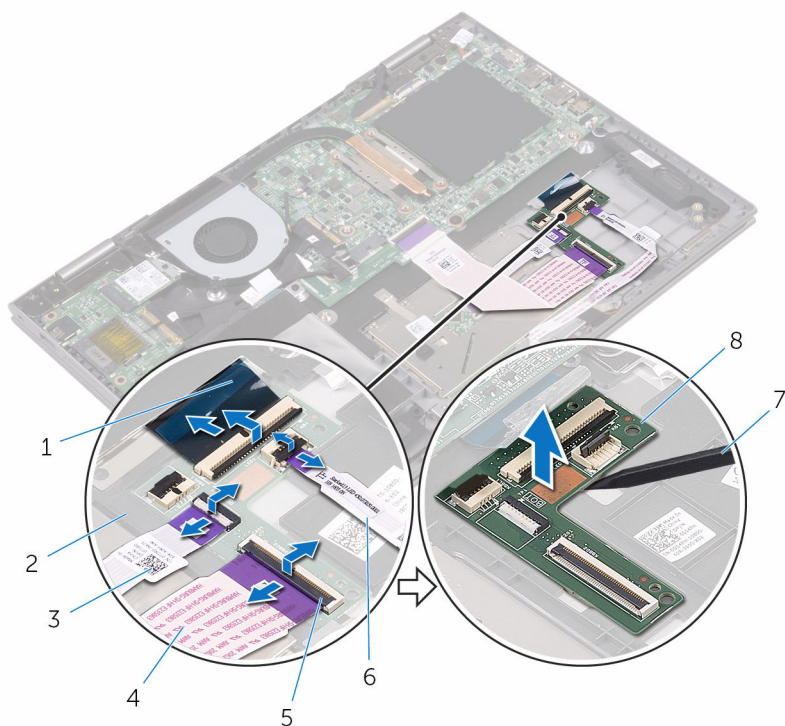

- | | | | |
|---|------------------------------|---|--------------------------------------|
| 1 | câble de clavier | 2 | assemblage de repose-mains |
| 3 | câble de la tablette tactile | 4 | câble de la carte fille du clavier |
| 5 | Loquet | 6 | câble de la carte des voyants d'état |
| 7 | pointe en plastique | 8 | carte fille du clavier |

Remise en place de la carte fille du clavier

 **AVERTISSEMENT** : Avant d'intervenir à l'intérieur de l'ordinateur, lisez les consignes de sécurité fournies avec l'ordinateur et suivez les étapes de la section [Avant une intervention à l'intérieur de l'ordinateur](#). Après être intervenu à l'intérieur de l'ordinateur, suivez les instructions de la section [Après une intervention à l'intérieur de l'ordinateur](#). D'autres informations sur les meilleures pratiques de sécurité sont disponibles sur la page d'accueil Regulatory Compliance (Conformité réglementaire) accessible à l'adresse www.dell.com/regulatory_compliance.

Procédure

- 1 Collez la carte fille du clavier sur l'assemblage du repose-mains.
- 2 Branchez le câble du clavier, le câble de la carte fille du clavier, le câble du pavé tactile, et le câble de la carte des voyants d'état puis fermez les loquets pour fixer les câbles.

Étapes finales

- 1 Remettez en place la [batterie](#).
- 2 Remettez en place le [cache de fond](#).

Retrait des haut-parleurs



AVERTISSEMENT : Avant d'intervenir à l'intérieur de l'ordinateur, lisez les consignes de sécurité fournies avec l'ordinateur et suivez les étapes de la section [Avant une intervention à l'intérieur de l'ordinateur](#). Après être intervenu à l'intérieur de l'ordinateur, suivez les instructions de la section [Après une intervention à l'intérieur de l'ordinateur](#). D'autres informations sur les meilleures pratiques de sécurité sont disponibles sur la page d'accueil Regulatory Compliance (Conformité réglementaire) accessible à l'adresse www.dell.com/regulatory_compliance.

Prérequis

- 1 Retirez le [cache de fond](#).
- 2 Retirez la [batterie](#).

Procédure

- 1 Débranchez le câble du haut-parleur de la carte système.
- 2 Décollez les morceaux de ruban adhésif qui fixent le câble du haut-parleur à l'assemblage de repose-mains.
- 3 Retirez le câble du haut-parleur des guides d'acheminement situés sur l'assemblage de repose-mains.
- 4 Notez la position des œillets en caoutchouc avant de soulever le haut-parleur.

- 5 Retirez les haut-parleurs des détrompeurs, puis soulevez les pour les retirer de l'assemblage repose-mains.

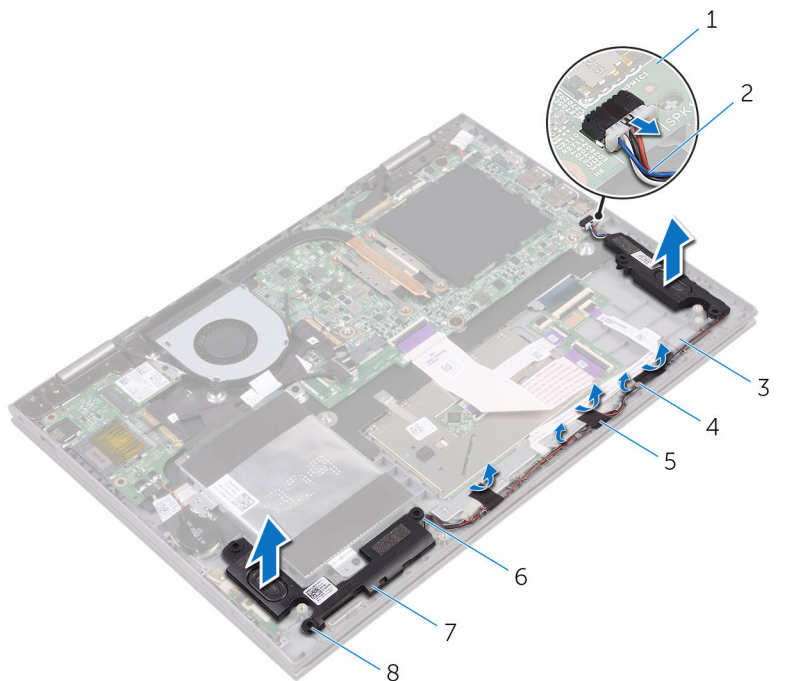

- | | | | |
|---|----------------------------|---|---------------------------|
| 1 | carte système | 2 | câble du haut-parleur |
| 3 | assemblage de repose-mains | 4 | guides d'acheminement |
| 5 | ruban adhésif (3) | 6 | détrompeurs |
| 7 | haut-parleurs (2) | 8 | œillets en caoutchouc (5) |

Remise en place des haut-parleurs

 **AVERTISSEMENT** : Avant d'intervenir à l'intérieur de l'ordinateur, lisez les consignes de sécurité fournies avec l'ordinateur et suivez les étapes de la section [Avant une intervention à l'intérieur de l'ordinateur](#). Après être intervenu à l'intérieur de l'ordinateur, suivez les instructions de la section [Après une intervention à l'intérieur de l'ordinateur](#). D'autres informations sur les meilleures pratiques de sécurité sont disponibles sur la page d'accueil Regulatory Compliance (Conformité réglementaire) accessible à l'adresse www.dell.com/regulatory_compliance.

Procédure

 **REMARQUE** : Les œillets en caoutchouc risquent d'être poussés vers l'extérieur lors du remplacement du haut-parleur. Assurez-vous que les œillets en caoutchouc soient à leur place après avoir placé le haut-parleur sur l'assemblage de repose-mains.

- 1 À l'aide des embouts d'alignement, alignez et placez les haut-parleurs sur l'assemblage de repose-mains.
- 2 Remettez en place les œillets en caoutchouc s'ils ont été poussés vers le haut lors du remplacement du haut-parleur.
- 3 Acheminez le câble du haut-parleur par les guides d'acheminement situés sur l'assemblage de repose-mains.
- 4 Collez les morceaux de ruban adhésif qui fixent le câble du haut parleur à l'assemblage du repose-mains.
- 5 Connectez le câble du haut-parleur à la carte système.

Étapes finales

- 1 Remettez en place la [batterie](#).
- 2 Remettez en place le [cache de fond](#).

Retrait du ventilateur



AVERTISSEMENT : Avant d'intervenir à l'intérieur de l'ordinateur, lisez les consignes de sécurité fournies avec l'ordinateur et suivez les étapes de la section [Avant une intervention à l'intérieur de l'ordinateur](#). Après être intervenu à l'intérieur de l'ordinateur, suivez les instructions de la section [Après une intervention à l'intérieur de l'ordinateur](#). D'autres informations sur les meilleures pratiques de sécurité sont disponibles sur la page d'accueil Regulatory Compliance (Conformité réglementaire) accessible à l'adresse www.dell.com/regulatory_compliance.

Prérequis

- 1 Retirez le [cache de fond](#).
- 2 Retirez la [batterie](#).

Procédure

- 1 Retirez les vis qui fixent le ventilateur à l'assemblage de repose-mains.
- 2 Déconnectez le câble du ventilateur de la carte système.

3 Soulevez le ventilateur pour le dégager de l'assemblage de repose-mains.

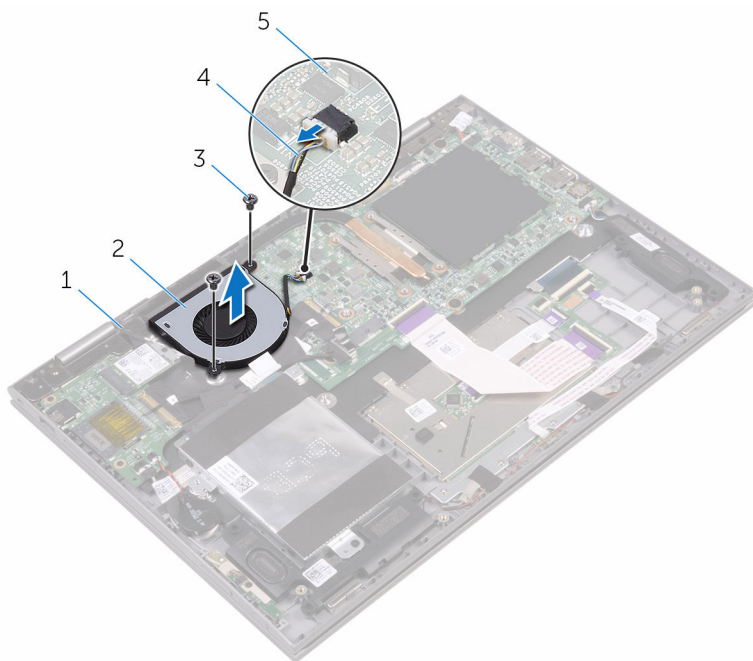

1 assemblage de repose-mains

2 le ventilateur

3 vis (2)

4 câble du ventilateur

5 carte système

Remise en place du ventilateur



AVERTISSEMENT : Avant d'intervenir à l'intérieur de l'ordinateur, lisez les consignes de sécurité fournies avec l'ordinateur et suivez les étapes de la section [Avant une intervention à l'intérieur de l'ordinateur](#). Après être intervenu à l'intérieur de l'ordinateur, suivez les instructions de la section [Après une intervention à l'intérieur de l'ordinateur](#). D'autres informations sur les meilleures pratiques de sécurité sont disponibles sur la page d'accueil Regulatory Compliance (Conformité réglementaire) accessible à l'adresse www.dell.com/regulatory_compliance.

Procédure

- 1 Alignez les trous de vis situés sur le ventilateur avec ceux de l'assemblage du repose-mains.
- 2 Remettez les vis qui fixent le ventilateur à l'assemblage de repose-mains.
- 3 Connectez le câble du ventilateur à la carte système.

Étapes finales

- 1 Remettez en place la [batterie](#).
- 2 Remettez en place le [cache de fond](#).

Retrait du dissipateur de chaleur

 **AVERTISSEMENT** : Avant d'intervenir à l'intérieur de l'ordinateur, lisez les consignes de sécurité fournies avec l'ordinateur et suivez les étapes de la section [Avant une intervention à l'intérieur de l'ordinateur](#). Après être intervenu à l'intérieur de l'ordinateur, suivez les instructions de la section [Après une intervention à l'intérieur de l'ordinateur](#). D'autres informations sur les meilleures pratiques de sécurité sont disponibles sur la page d'accueil Regulatory Compliance (Conformité réglementaire) accessible à l'adresse www.dell.com/regulatory_compliance.

 **AVERTISSEMENT** : Le dissipateur de chaleur peut chauffer lorsque le système est en cours d'utilisation. Laissez-le refroidir avant de le manipuler.

 **PRÉCAUTION** : Pour assurer un refroidissement maximal du processeur, ne touchez pas les zones de transfert de chaleur sur le dissipateur de chaleur. La graisse de la peau peut réduire les capacités de transfert de chaleur de la graisse thermique.

Prérequis

- 1 Retirez le [cache de fond](#).
- 2 Retirez la [batterie](#).

Procédure

- 1 Dans l'ordre séquentiel (indiqué sur le dissipateur de chaleur), desserrez les vis imperdables qui fixent le dissipateur de chaleur à la carte système.

2 Soulevez le dissipateur de chaleur pour le retirer de la carte système.

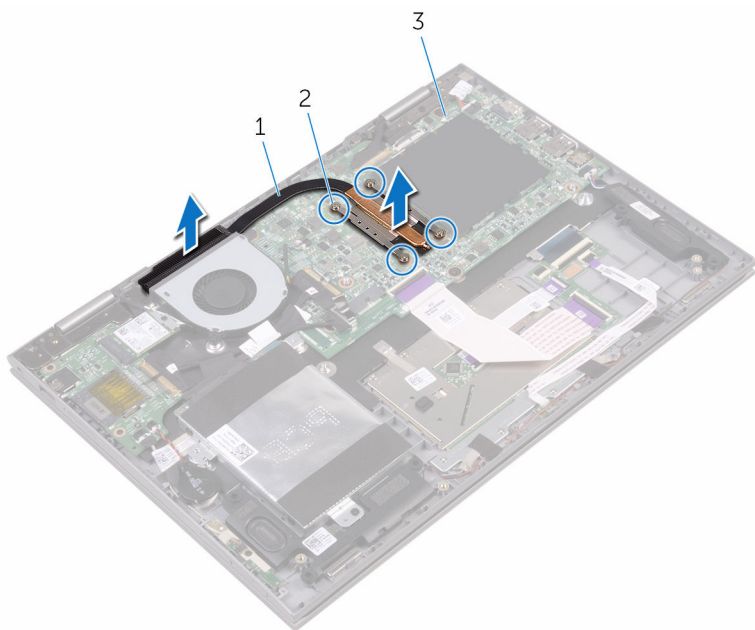



1 Dissipateur de chaleur

2 Vis imperdables (4)

3 carte système

Remise en place du dissipateur de chaleur

 **AVERTISSEMENT** : Avant d'intervenir à l'intérieur de l'ordinateur, lisez les consignes de sécurité fournies avec l'ordinateur et suivez les étapes de la section [Avant une intervention à l'intérieur de l'ordinateur](#). Après être intervenu à l'intérieur de l'ordinateur, suivez les instructions de la section [Après une intervention à l'intérieur de l'ordinateur](#). D'autres informations sur les meilleures pratiques de sécurité sont disponibles sur la page d'accueil Regulatory Compliance (Conformité réglementaire) accessible à l'adresse www.dell.com/regulatory_compliance.

 **PRÉCAUTION** : Si vous n'alignez pas correctement le dissipateur de chaleur, la carte système et le processeur risquent d'être endommagés.

 **REMARQUE** : Il est possible de réutiliser la graisse thermique d'origine si la carte système et le dissipateur de chaleur d'origine sont réinstallés ensemble. Si la carte système ou le dissipateur de chaleur est remplacé, utilisez le patin de refroidissement fourni dans le kit afin de vous assurer de la conductivité thermique.

Procédure

- 1 Placez le dissipateur de chaleur sur la carte système.
- 2 Alignez les trous de vis du dissipateur de chaleur avec ceux de la carte système.
- 3 Dans l'ordre séquentiel (indiqué sur le dissipateur de chaleur), serrez les vis imperdables de fixation du dissipateur à la carte système.

Étapes finales

- 1 Remettez en place la [batterie](#).
- 2 Remettez en place le [cache de fond](#).

Retrait de la carte des boutons d'alimentation et de volume



AVERTISSEMENT : Avant d'intervenir à l'intérieur de l'ordinateur, lisez les consignes de sécurité fournies avec l'ordinateur et suivez les étapes de la section [Avant une intervention à l'intérieur de l'ordinateur](#). Après être intervenu à l'intérieur de l'ordinateur, suivez les instructions de la section [Après une intervention à l'intérieur de l'ordinateur](#). D'autres informations sur les meilleures pratiques de sécurité sont disponibles sur la page d'accueil Regulatory Compliance (Conformité réglementaire) accessible à l'adresse www.dell.com/regulatory_compliance.

Prérequis

- 1 Retirez le [cache de fond](#).
- 2 Retirez la [batterie](#).
- 3 Retirez le [disque dur](#).

Procédure

- 1 Décollez le ruban adhésif qui fixe le câble de la carte des boutons d'alimentation et de volume à l'assemblage de repose-mains.
- 2 Déconnectez le câble de la carte des boutons d'alimentation et de volume de la carte d'E/S.
- 3 Retirez le câble de la carte des boutons d'alimentation et de volume des guides d'acheminement situés sur l'assemblage de repose-mains.
- 4 Retirez la vis qui fixe la carte des boutons d'alimentation et de volume à l'assemblage de repose-mains.

- 5 Soulevez la carte des boutons d'alimentation et de volume pour la retirer de l'assemblage de repose-mains.

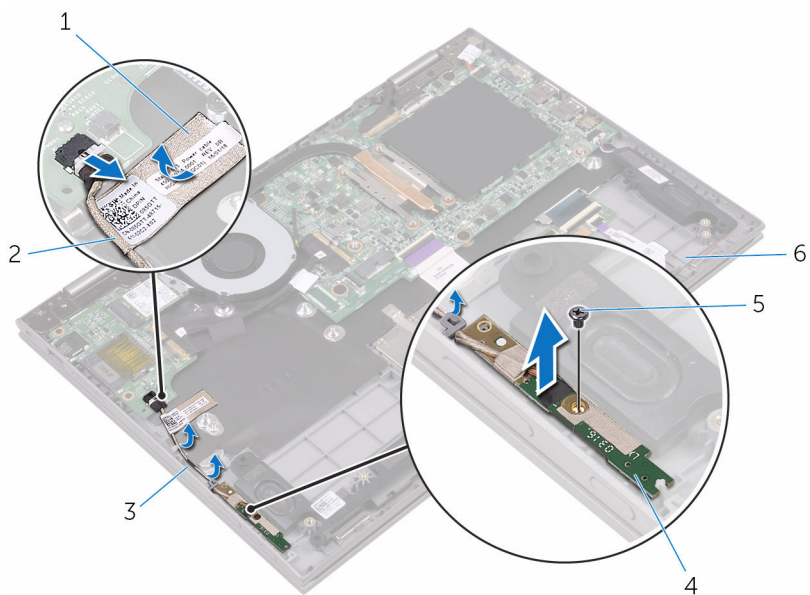

- | | | | |
|---|---------------------------|---|-----------------------------------------------------------|
| 1 | bande adhésive | 2 | câble de la carte des boutons d'alimentation et de volume |
| 3 | guides d'acheminement (2) | 4 | carte des boutons d'alimentation et de volume |
| 5 | vis | 6 | assemblage de repose-mains |

Remise en place de la carte des boutons d'alimentation et de volume



AVERTISSEMENT : Avant d'intervenir à l'intérieur de l'ordinateur, lisez les consignes de sécurité fournies avec l'ordinateur et suivez les étapes de la section [Avant une intervention à l'intérieur de l'ordinateur](#). Après être intervenu à l'intérieur de l'ordinateur, suivez les instructions de la section [Après une intervention à l'intérieur de l'ordinateur](#). D'autres informations sur les meilleures pratiques de sécurité sont disponibles sur la page d'accueil Regulatory Compliance (Conformité réglementaire) accessible à l'adresse www.dell.com/regulatory_compliance.

Procédure

- 1 Alignez le trou de vis de la carte des boutons d'alimentation et de volume avec le trou de vis de l'assemblage de repose-mains.
- 2 Remettez en place la vis qui fixe la carte des boutons d'alimentation et de volume à l'assemblage de repose-main.
- 3 Acheminez le câble de la carte des boutons d'alimentation et de volume à travers les guides d'acheminement situés sur l'assemblage de repose-mains.
- 4 Connectez le câble de la carte des boutons d'alimentation et de volume à la carte d'E/S.
- 5 Collez le ruban adhésif qui fixe le câble de la carte des boutons d'alimentation et de volume à l'assemblage de repose-mains.

Étapes finales

- 1 Remettez en place le [disque dur](#).
- 2 Remettez en place la [batterie](#).
- 3 Remettez en place le [cache de fond](#).

Retrait de la carte des voyants d'état



AVERTISSEMENT : Avant d'intervenir à l'intérieur de l'ordinateur, lisez les consignes de sécurité fournies avec l'ordinateur et suivez les étapes de la section [Avant une intervention à l'intérieur de l'ordinateur](#). Après être intervenu à l'intérieur de l'ordinateur, suivez les instructions de la section [Après une intervention à l'intérieur de l'ordinateur](#). D'autres informations sur les meilleures pratiques de sécurité sont disponibles sur la page d'accueil Regulatory Compliance (Conformité réglementaire) accessible à l'adresse www.dell.com/regulatory_compliance.

Prérequis

- 1 Retirez le [cache de fond](#).
- 2 Retirez la [batterie](#).

Procédure

- 1 Décollez les morceaux de ruban adhésif qui fixent le câble du haut-parleur à l'assemblage de repose-mains.
- 2 Retirez le câble du haut-parleur des guides d'acheminement situés sur l'assemblage de repose-mains.

3 Retirez le câble du haut-parleur de la carte des voyants d'état.

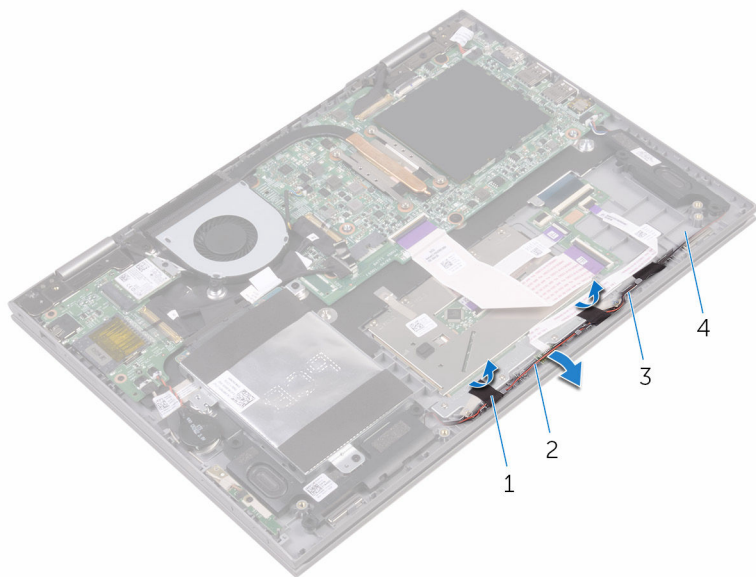

1 ruban adhésif (2)

2 câble du haut-parleur

3 guides d'acheminement

4 assemblage de repose-mains

4 Soulevez le loquet et débranchez le câble de la carte des voyants d'état de la carte fille du clavier.

- 5 Soulevez la carte des voyants d'état pour la retirer de l'assemblage du repose-mains.

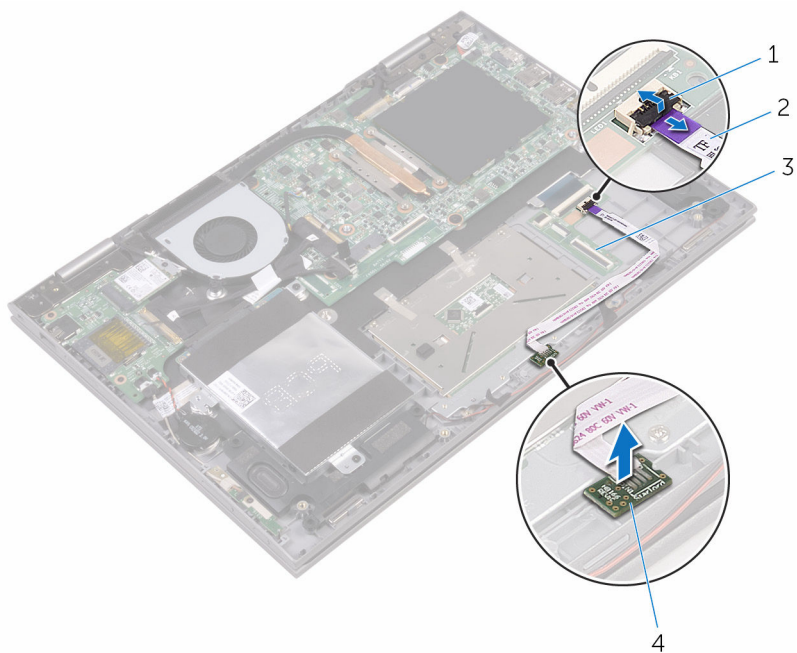

- | | | | |
|---|------------------------|---|--------------------------------------|
| 1 | Loquet | 2 | câble de la carte des voyants d'état |
| 3 | carte fille du clavier | 4 | carte des voyants d'état |

Réinstallation de la carte des voyants d'état



AVERTISSEMENT : Avant d'intervenir à l'intérieur de l'ordinateur, lisez les consignes de sécurité fournies avec l'ordinateur et suivez les étapes de la section [Avant une intervention à l'intérieur de l'ordinateur](#). Après être intervenu à l'intérieur de l'ordinateur, suivez les instructions de la section [Après une intervention à l'intérieur de l'ordinateur](#). D'autres informations sur les meilleures pratiques de sécurité sont disponibles sur la page d'accueil Regulatory Compliance (Conformité réglementaire) accessible à l'adresse www.dell.com/regulatory_compliance.

Procédure

- 1 Alignez et positionnez la carte des voyants d'état dans la fente située sur l'assemblage de repose-mains.
- 2 Insérez le câble de la carte des voyants d'état dans le connecteur sur la carte fille du clavier, puis fermez les loquets pour fixer le câble.
- 3 Collez les morceaux de ruban adhésif qui fixent le câble du haut parleur à l'assemblage de repose-mains.

Étapes finales

- 1 Remettez en place la [batterie](#).
- 2 Remettez en place le [cache de fond](#).

Retrait du pavé tactile



AVERTISSEMENT : Avant d'intervenir à l'intérieur de l'ordinateur, lisez les consignes de sécurité fournies avec l'ordinateur et suivez les étapes de la section [Avant une intervention à l'intérieur de l'ordinateur](#). Après être intervenu à l'intérieur de l'ordinateur, suivez les instructions de la section [Après une intervention à l'intérieur de l'ordinateur](#). D'autres informations sur les meilleures pratiques de sécurité sont disponibles sur la page d'accueil Regulatory Compliance (Conformité réglementaire) accessible à l'adresse www.dell.com/regulatory_compliance.

Prérequis

- 1 Retirez le [cache de fond](#).
- 2 Retirez la [batterie](#).
- 3 Retirez la [carte des voyants d'état](#).

Procédure

- 1 Ouvrez les loquets et débranchez le câble de la carte fille du clavier de la carte fille du clavier et de la carte système.

- 2** Ouvrez les loquets et débranchez le câble du pavé tactile du pavé tactile et de la carte fille du clavier .

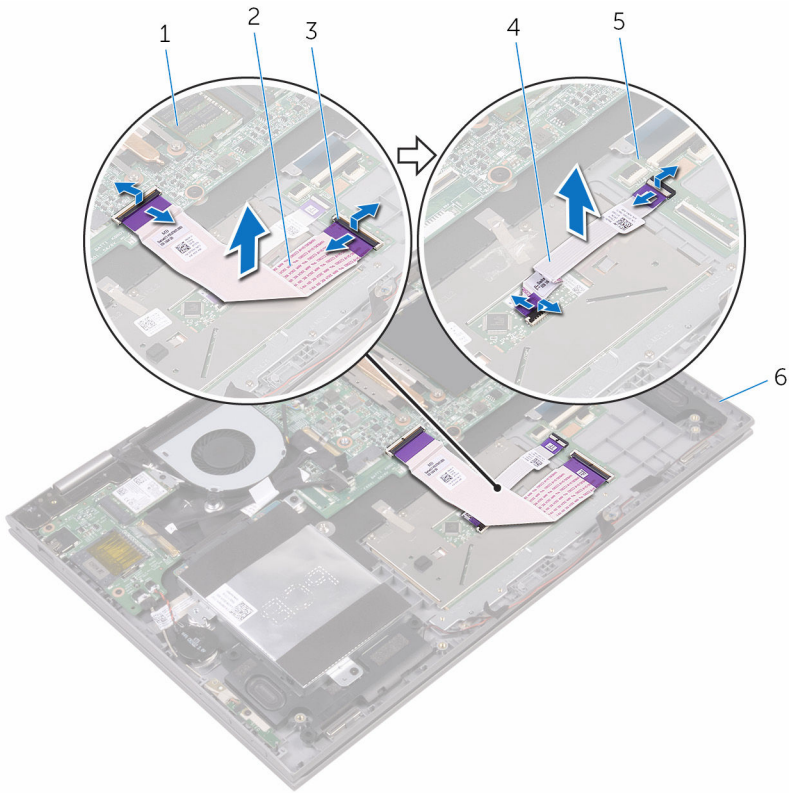

- | | | | |
|---|------------------------|---|------------------------------------|
| 1 | carte système | 2 | câble de la carte fille du clavier |
| 3 | Loquet | 4 | câble de la tablette tactile |
| 5 | carte fille du clavier | 6 | assemblage de repose-mains |

- 3** Décollez le ruban adhésif qui fixe le pavé tactile à l'assemblage de repose-mains.
- 4** Enlevez les vis qui fixent le support du pavé tactile à l'assemblage du repose-mains.

- 5** Soulevez le support du pavé tactile pour le retirer de l'assemblage du repose-mains.

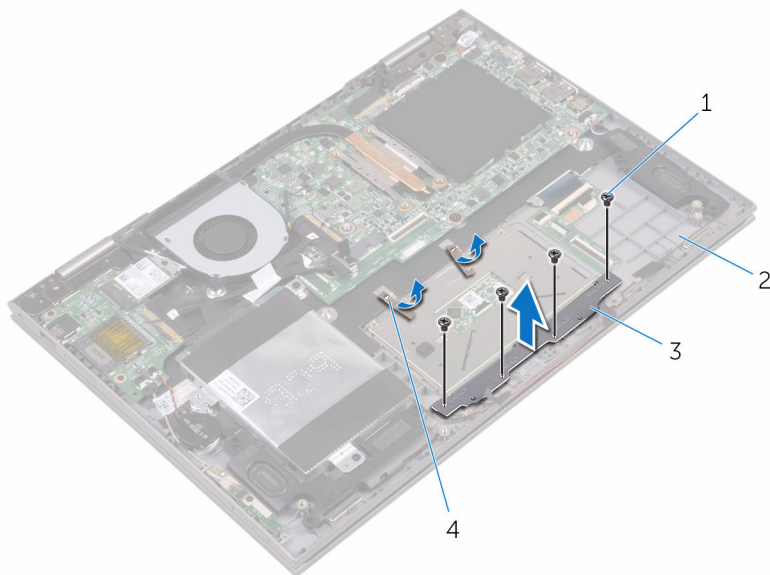

1 Vis (4)

2 assemblage de repose-mains

3 support du pavé tactile

4 ruban adhésif (2)

- 6** Retirez les vis qui fixent le pavé tactile à l'assemblage du repose-mains.

7 Soulevez le pavé tactile pour le retirer de l'assemblage du repose-mains.

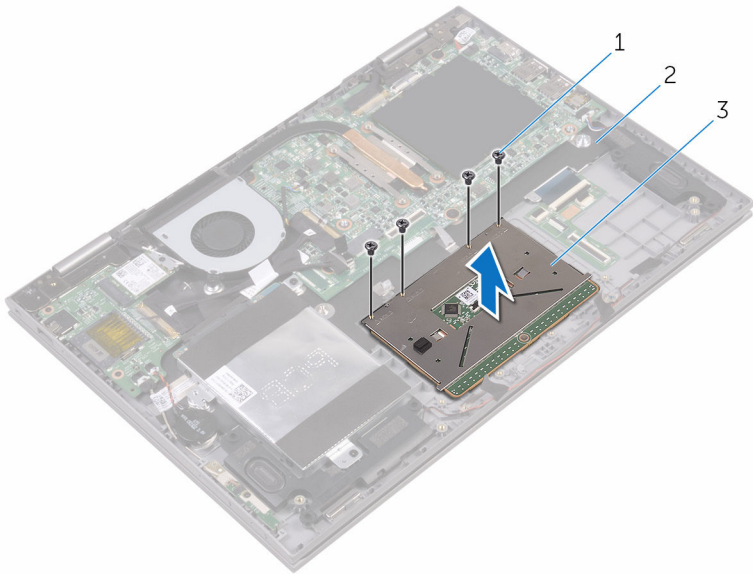

1 Vis (4)

2 assemblage de repose-mains

3 Pavé tactile

Remise en place du pavé tactile

 **AVERTISSEMENT** : Avant d'intervenir à l'intérieur de l'ordinateur, lisez les consignes de sécurité fournies avec l'ordinateur et suivez les étapes de la section [Avant une intervention à l'intérieur de l'ordinateur](#). Après être intervenu à l'intérieur de l'ordinateur, suivez les instructions de la section [Après une intervention à l'intérieur de l'ordinateur](#). D'autres informations sur les meilleures pratiques de sécurité sont disponibles sur la page d'accueil Regulatory Compliance (Conformité réglementaire) accessible à l'adresse www.dell.com/regulatory_compliance.

Procédure

- 1 Placez le pavé tactile sur l'assemblage de repose-mains.
- 2 Aligned les trous de vis du pavé tactile avec ceux de l'assemblage du repose-mains.
- 3 Vissez les vis qui fixent le pavé tactile à l'assemblage du repose-mains.
- 4 Aligned les trous de vis du support du pavé tactile avec ceux de l'assemblage du repose-mains.
- 5 Vissez les vis qui fixent le support du pavé tactile à l'assemblage du repose-mains.
- 6 Collez les morceaux de ruban adhésif qui fixent le pavé tactile à l'assemblage du repose-mains.
- 7 Faites glisser les deux extrémités du câble du pavé tactile dans leurs connecteurs respectifs sur le pavé tactile et la carte fille du clavier, et fermez les loquets pour fixer le câble.
- 8 Faites glisser le câble de la carte fille du clavier dans ses connecteurs respectifs sur la carte système et la carte fille du clavier, et fermez les loquets pour fixer le câble.

Étapes finales

- 1 Remettez en place la [carte de voyants d'état](#).
- 2 Remettez en place la [batterie](#).
- 3 Remettez en place le [cache de fond](#).

Retrait de la carte /ES



AVERTISSEMENT : Avant d'intervenir à l'intérieur de l'ordinateur, lisez les consignes de sécurité fournies avec l'ordinateur et suivez les étapes de la section [Avant une intervention à l'intérieur de l'ordinateur](#). Après être intervenu à l'intérieur de l'ordinateur, suivez les instructions de la section [Après une intervention à l'intérieur de l'ordinateur](#). D'autres informations sur les meilleures pratiques de sécurité sont disponibles sur la page d'accueil Regulatory Compliance (Conformité réglementaire) accessible à l'adresse www.dell.com/regulatory_compliance.

Prérequis

- 1 Retirez le [cache de fond](#).
- 2 Retirez la [batterie](#).
- 3 Retirez la [carte sans fil](#).

Procédure

- 1 Décollez le ruban adhésif qui fixe le câble de la carte d'E/S à cette dernière.
- 2 Déconnectez le câble de carte d'E/S de cette dernière.
- 3 Décollez le ruban adhésif qui fixe le câble de la carte des boutons d'alimentation et de volume à l'assemblage de repose-mains.
- 4 Déconnectez le câble de la carte des boutons d'alimentation et de volume de la carte d'E/S.
- 5 Déconnectez le câble de la pile bouton de la carte d'E/S.
- 6 Retirez les vis qui fixent la carte d'E/S à l'assemblage du repose-mains.

7 Soulevez la carte d'E/S pour la dégager de l'ensemble de repose-mains.

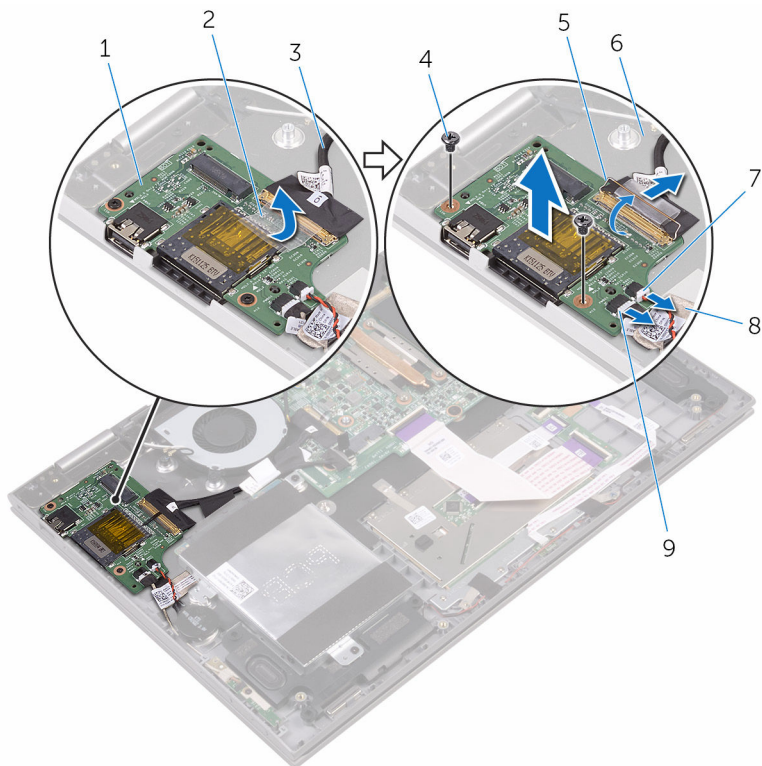

- | | | | |
|---|-----------------------------------------------------------|---|----------------------------|
| 1 | la carte d'E/S | 2 | bande adhésive |
| 3 | câble de la carte d'E/S | 4 | vis (2) |
| 5 | Loquet | 6 | assemblage de repose-mains |
| 7 | câble de la pile bouton | 8 | bande adhésive |
| 9 | câble de la carte des boutons d'alimentation et de volume | | |

Remise en place de la carte d'E/S

 **AVERTISSEMENT** : Avant d'intervenir à l'intérieur de l'ordinateur, lisez les consignes de sécurité fournies avec l'ordinateur et suivez les étapes de la section [Avant une intervention à l'intérieur de l'ordinateur](#). Après être intervenu à l'intérieur de l'ordinateur, suivez les instructions de la section [Après une intervention à l'intérieur de l'ordinateur](#). D'autres informations sur les meilleures pratiques de sécurité sont disponibles sur la page d'accueil Regulatory Compliance (Conformité réglementaire) accessible à l'adresse www.dell.com/regulatory_compliance.

Procédure

- 1 Posez la carte d'E/S sur l'assemblage de repose-mains.
- 2 Alignez le trou de vis de la carte d'E/S sur celui de l'ensemble de repose-mains.
- 3 Remettez la vis qui fixe la carte d'E/S à l'ensemble de repose-mains.
- 4 Connectez le câble de la carte des boutons d'alimentation et de volume et le câble de la pile bouton à la carte d'E/S.
- 5 Connectez le câble de la carte d'E/S à la carte d'E/S.
- 6 Collez le ruban adhésif qui fixe le câble de la carte des boutons d'alimentation et de volume à l'assemblage de repose-mains.
- 7 Collez le ruban adhésif qui fixe le câble de la carte d'E/S à la carte d'E/S.

Étapes finales

- 1 Remettez en place la [carte sans fil](#).
- 2 Remettez en place la [batterie](#).
- 3 Remettez en place le [cache de fond](#).

Retrait de l'assemblage de l'écran

 **AVERTISSEMENT** : Avant d'intervenir à l'intérieur de l'ordinateur, lisez les consignes de sécurité fournies avec l'ordinateur et suivez les étapes de la section [Avant une intervention à l'intérieur de l'ordinateur](#). Après être intervenu à l'intérieur de l'ordinateur, suivez les instructions de la section [Après une intervention à l'intérieur de l'ordinateur](#). D'autres informations sur les meilleures pratiques de sécurité sont disponibles sur la page d'accueil Regulatory Compliance (Conformité réglementaire) accessible à l'adresse www.dell.com/regulatory_compliance.

Prérequis

- 1 Retirez le [cache de fond](#).
- 2 Retirez la [batterie](#).
- 3 Retirez la [carte sans fil](#).

Procédure

- 1 Décollez les morceaux de ruban adhésif qui fixent le câble de l'écran et le câble de la carte de l'écran tactile à la carte système.

- 2 Ouvrez les loquets pour déconnecter le câble de l'écran et le câble de la carte système.

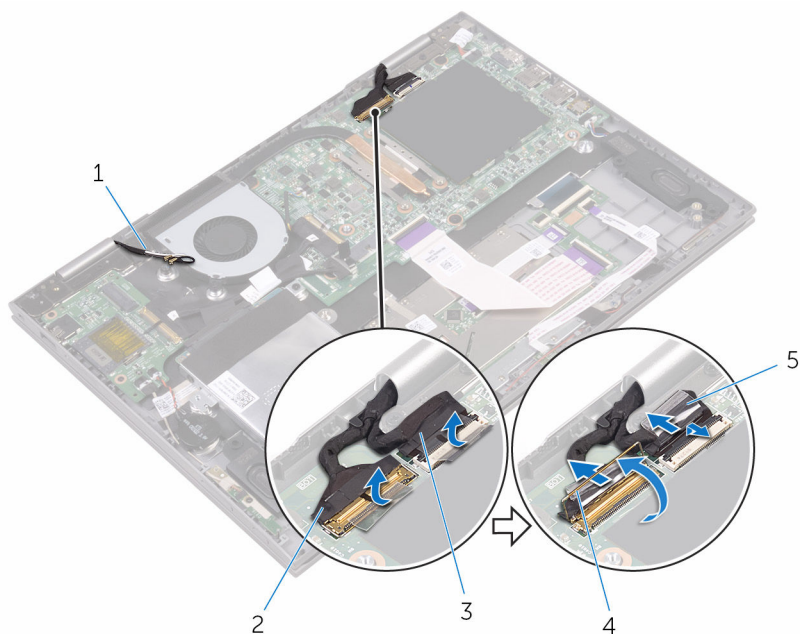

- | | | | |
|---|--------------------------------------|---|---------------|
| 1 | câbles d'antenne (2) | 2 | câble d'écran |
| 3 | câble de la carte de l'écran tactile | 4 | Loquet |
| 5 | ruban adhésif (2) | | |

- 3 Retournez l'ordinateur et ouvrez l'écran au maximum.

⚠ PRÉCAUTION : Placez l'ordinateur sur une surface plane, douce et propre, pour éviter de rayer l'écran.

- 4 Retournez l'ordinateur et posez-le sur une surface plane.

- 5 Retirez les vis qui fixent l'assemblage de l'écran à l'assemblage du repose-mains.

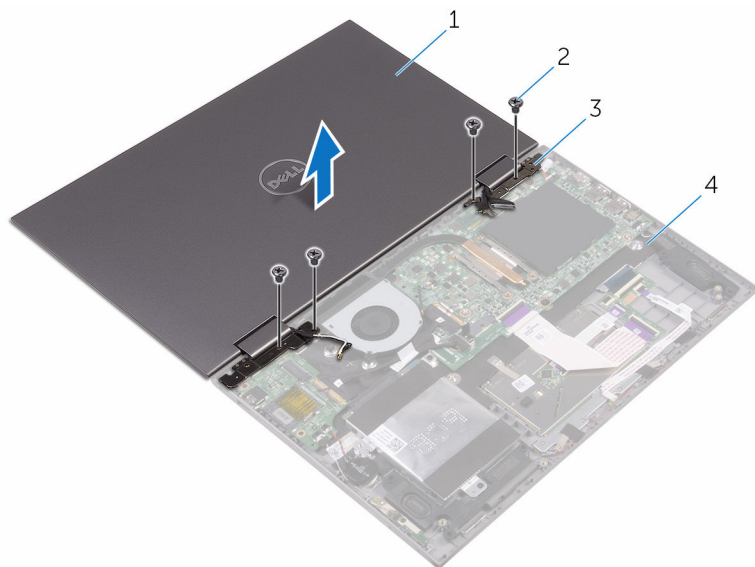

- 1 l'assemblage d'écran
3 charnières d'écran (2)

- 2 Vis (4)
4 assemblage de repose-mains

- 6 Soulevez l'assemblage de l'écran pour le retirer de l'assemblage du repose-mains.



- 1 l'assemblage d'écran

Remise en place de l'assemblage de l'écran

 **AVERTISSEMENT** : Avant d'intervenir à l'intérieur de l'ordinateur, lisez les consignes de sécurité fournies avec l'ordinateur et suivez les étapes de la section [Avant une intervention à l'intérieur de l'ordinateur](#). Après être intervenu à l'intérieur de l'ordinateur, suivez les instructions de la section [Après une intervention à l'intérieur de l'ordinateur](#). D'autres informations sur les meilleures pratiques de sécurité sont disponibles sur la page d'accueil Regulatory Compliance (Conformité réglementaire) accessible à l'adresse www.dell.com/regulatory_compliance.

Procédure

 **PRÉCAUTION** : Placez l'ordinateur sur une surface plane, douce et propre, pour éviter de rayer l'écran.

- 1 Placez l'assemblage d'écran face vers le bas sur l'assemblage de repose-mains.
- 2 Alignez les trous de vis des charnières d'écran sur ceux de l'ensemble repose-mains.
- 3 Vissez les vis qui fixent l'assemblage de l'écran à l'assemblage du repose-mains.
- 4 Éteignez l'écran puis retournez l'ordinateur.
- 5 Faites glisser le câble de l'écran et le câble de la carte de l'écran tactile dans leurs connecteurs respectifs sur la carte système, puis fermez les loquets pour fixer les câbles.
- 6 Collez les morceaux de ruban adhésif qui fixent le câble d'écran et le câble de la carte de l'écran tactile à leurs connecteurs respectifs sur la carte système.

Étapes finales

- 1 Remettez en place la [carte sans fil](#).
- 2 Remettez en place la [batterie](#).
- 3 Remettez en place le [cache de fond](#).

Retrait du port d'adaptateur d'alimentation



AVERTISSEMENT : Avant d'intervenir à l'intérieur de l'ordinateur, lisez les consignes de sécurité fournies avec l'ordinateur et suivez les étapes de la section [Avant une intervention à l'intérieur de l'ordinateur](#). Après être intervenu à l'intérieur de l'ordinateur, suivez les instructions de la section [Après une intervention à l'intérieur de l'ordinateur](#). D'autres informations sur les meilleures pratiques de sécurité sont disponibles sur la page d'accueil Regulatory Compliance (Conformité réglementaire) accessible à l'adresse www.dell.com/regulatory_compliance.

Prérequis

- 1 Retirez le [cache de fond](#).
- 2 Retirez la [batterie](#).
- 3 Retirez la [carte sans fil](#).
- 4 Retirez l'[ensemble écran](#).

Procédure

- 1 Déconnectez le câble du port de l'adaptateur d'alimentation de la carte système.
- 2 Retirez la vis fixant le port de l'adaptateur d'alimentation à l'assemblage du repose-mains.

Remise en place du port d'adaptateur d'alimentation

 **AVERTISSEMENT** : Avant d'intervenir à l'intérieur de l'ordinateur, lisez les consignes de sécurité fournies avec l'ordinateur et suivez les étapes de la section [Avant une intervention à l'intérieur de l'ordinateur](#). Après être intervenu à l'intérieur de l'ordinateur, suivez les instructions de la section [Après une intervention à l'intérieur de l'ordinateur](#). D'autres informations sur les meilleures pratiques de sécurité sont disponibles sur la page d'accueil Regulatory Compliance (Conformité réglementaire) accessible à l'adresse www.dell.com/regulatory_compliance.

Procédure

- 1 Placez le port d'adaptateur d'alimentation dans l'emplacement correspondant sur l'assemblage de repose-mains.
- 2 Alignez le trou de vis du port de l'adaptateur d'alimentation avec celui de l'assemblage du repose-mains.
- 3 Vissez la vis qui fixe le port de l'adaptateur d'alimentation à l'assemblage du repose-mains.
- 4 Connectez le câble de port d'adaptateur d'alimentation à la carte système.

Étapes finales

- 1 Remettez en place l'[ensemble écran](#).
- 2 Remettez en place la [carte sans fil](#).
- 3 Remettez en place la [batterie](#).
- 4 Remettez en place le [cache de fond](#).

Retrait de la carte système

 **AVERTISSEMENT** : Avant d'intervenir à l'intérieur de l'ordinateur, lisez les consignes de sécurité fournies avec l'ordinateur et suivez les étapes de la section [Avant une intervention à l'intérieur de l'ordinateur](#). Après être intervenu à l'intérieur de l'ordinateur, suivez les instructions de la section [Après une intervention à l'intérieur de l'ordinateur](#). D'autres informations sur les meilleures pratiques de sécurité sont disponibles sur la page d'accueil Regulatory Compliance (Conformité réglementaire) accessible à l'adresse www.dell.com/regulatory_compliance.

 **REMARQUE** : Le numéro de série de votre ordinateur se trouve sur la carte système. Vous devez saisir le numéro de série dans le BIOS après avoir remis la carte système en place.

 **REMARQUE** : La remplacement de la carte système supprime les modifications que vous avez apportées au BIOS à l'aide du programme de configuration du BIOS. Vous devez de nouveau effectuer les modifications souhaitées après avoir remplacé la carte système.

 **REMARQUE** : Avant de débrancher les câbles de la carte système, notez l'emplacement des connecteurs afin de rétablir les câbles correctement lorsque vous réinstallerez la carte système.

Prérequis

- 1 Retirez le [cache de fond](#).
- 2 Retirez la [batterie](#).
- 3 Retirez les [barrettes de mémoire](#).
- 4 Déposez le [ventilateur](#).
- 5 Retirez le [dissipateur thermique](#).

Procédure

- 1 Décollez les morceaux de ruban adhésif qui fixent le câble de l'écran et le câble de la carte de l'écran tactile à la carte système.

- 2 Retirez le ruban adhésif qui fixe le câble de la carte d'E/S à la carte système.

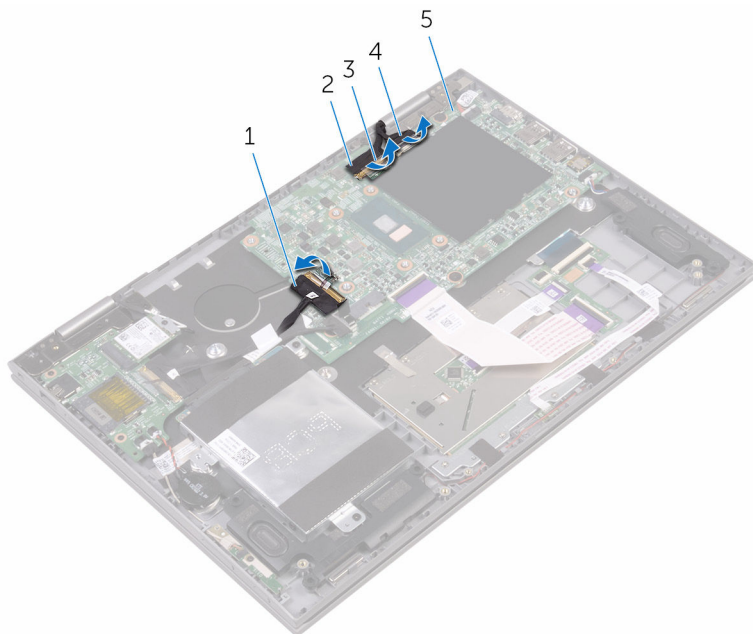

- | | | | |
|---|-------------------------|---|--------------------------|
| 1 | câble de la carte d'E/S | 2 | câble d'écran |
| 3 | ruban adhésif (3) | 4 | câble de l'écran tactile |
| 5 | carte système | | |

- 3 Ouvrez les loquets pour déconnecter le câble de l'écran et le câble de la carte de l'écran tactile de la carte système.
- 4 Ouvrez le loquet pour débranchez le câble de la carte d'E/S de la carte système.
- 5 Déconnectez le câble de l'adaptateur d'alimentation et le câble du haut-parleur de la carte système.
- 6 Ouvrez le loquet et débranchez le câble de la carte fille du clavier de la carte système.

7 Déconnectez le câble du disque dur de la carte système.

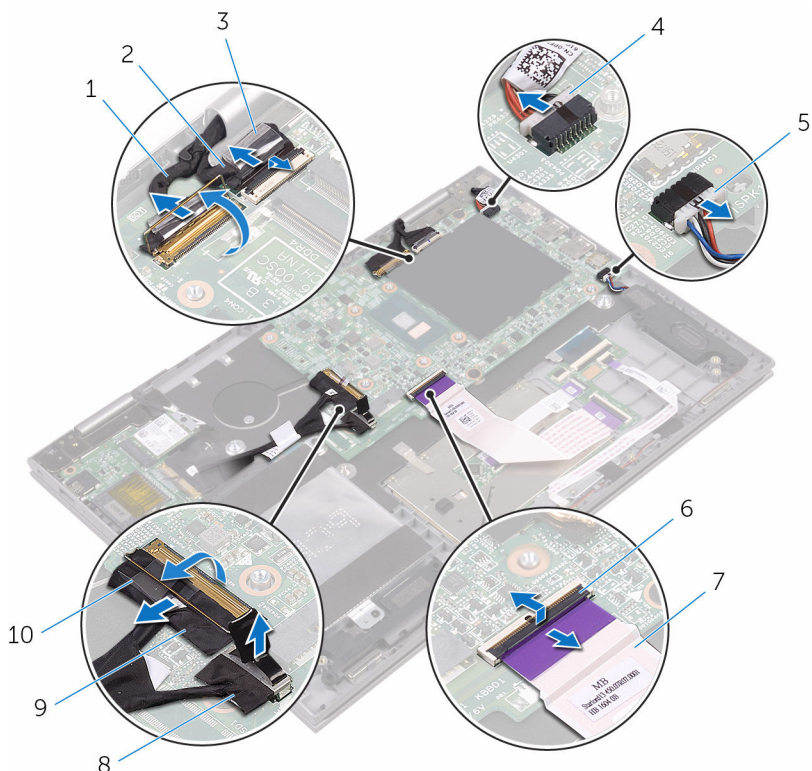

1 câble d'écran

3 bande adhésive

5 câble du haut-parleur

7 câble de la carte fille du clavier

9 câble de la carte d'E/S

2 câble de l'écran tactile

4 câble du port de l'adaptateur d'alimentation

6 Loquet

8 câble du disque dur

10 bande adhésive

8 Retirez les vis qui fixent la carte système à l'ensemble de repose-main.

- 9 Soulevez la carte système pour la dégager de l'ensemble de repose-mains.

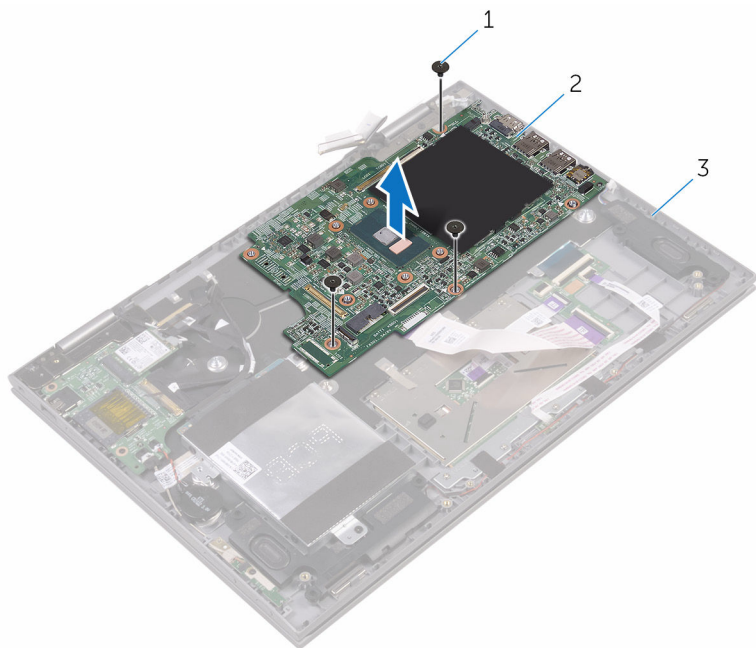



1 vis

2 carte système

3 assemblage de repose-mains

Remise en place de la carte système

 **AVERTISSEMENT** : Avant d'intervenir à l'intérieur de l'ordinateur, lisez les consignes de sécurité fournies avec l'ordinateur et suivez les étapes de la section [Avant une intervention à l'intérieur de l'ordinateur](#). Après être intervenu à l'intérieur de l'ordinateur, suivez les instructions de la section [Après une intervention à l'intérieur de l'ordinateur](#). D'autres informations sur les meilleures pratiques de sécurité sont disponibles sur la page d'accueil Regulatory Compliance (Conformité réglementaire) accessible à l'adresse www.dell.com/regulatory_compliance.

 **REMARQUE** : Le numéro de série de votre ordinateur se trouve sur la carte système. Vous devez saisir le numéro de série dans le BIOS après avoir remis la carte système en place.

 **REMARQUE** : La remplacement de la carte système supprime les modifications que vous avez apportées au BIOS à l'aide du programme de configuration du BIOS. Vous devez de nouveau effectuer les modifications souhaitées après avoir remplacé la carte système.

Procédure

- 1 Alignez les trous de vis de la carte système avec ceux de l'assemblage du repose-mains.
- 2 Vissez la vis qui fixe la carte système à l'assemblage de repose-mains.
- 3 Faites glisser le câble de la carte d'E/S dans le connecteur de la carte système et fermez le loquet pour fixer le câble.
- 4 Collez le ruban adhésif qui fixe le câble de la carte E/S à la carte système.
- 5 Connectez le câble du port de l'adaptateur d'alimentation et celui du haut-parleur à la carte système.
- 6 Insérez le câble de la carte fille du clavier dans son connecteur sur la carte système, puis fermez le loquet pour fixer le câble.
- 7 Connectez le câble du disque dur à la carte système.
- 8 Faites glisser le câble de l'écran et le câble de la carte de l'écran tactile dans leurs connecteurs respectifs et fermez les loquets pour fixer les câbles.

- 9 Collez les morceaux de ruban adhésif qui fixent le câble de l'écran et le câble de la carte de l'écran tactile à la carte système.

Étapes finales

- 1 Remettez en place le [dissipateur thermique](#).
- 2 Remettez en place le [ventilateur](#).
- 3 Remettez en place les [barrettes de mémoire](#).
- 4 Remettez en place la [batterie](#).
- 5 Remettez en place le [cache de fond](#).

Saisie du numéro de service dans le programme de configuration du BIOS

- 1 Allumez ou redémarrez votre ordinateur.
- 2 Appuyez sur la touche F2 lorsque le logo Dell s'affiche pour accéder au programme de configuration du BIOS.
- 3 Accédez à l'onglet **Main (Principal)** et saisissez le numéro de série dans le champ **Service Tag Input (Saisie du numéro de série)**.

Retrait de l'assemblage de repose-mains et de clavier



AVERTISSEMENT : Avant d'intervenir à l'intérieur de l'ordinateur, lisez les consignes de sécurité fournies avec l'ordinateur et suivez les étapes de la section [Avant une intervention à l'intérieur de l'ordinateur](#). Après être intervenu à l'intérieur de l'ordinateur, suivez les instructions de la section [Après une intervention à l'intérieur de l'ordinateur](#). D'autres informations sur les meilleures pratiques de sécurité sont disponibles sur la page d'accueil Regulatory Compliance (Conformité réglementaire) accessible à l'adresse www.dell.com/regulatory_compliance.

Prérequis

- 1 Retirez le [cache de fond](#).
- 2 Retirez la [batterie](#).
- 3 Retirez les [barrettes de mémoire](#).
- 4 Retirez la [pile bouton](#).
- 5 Retirez le [disque dur](#).
- 6 Retirez la [carte sans fil](#).
- 7 Retirez la [carte fille du clavier](#).
- 8 Retirez le [pavé tactile](#).
- 9 Déposez le [ventilateur](#).
- 10 Retirez le [dissipateur thermique](#).
- 11 Retirez la [carte d'E/S](#).
- 12 Retirez la [carte des boutons d'alimentation et de volume](#).
- 13 Retirez la [carte des voyants d'état](#).
- 14 Retirez les [haut-parleurs](#).
- 15 Retirez l'[ensemble écran](#).
- 16 Retirez le [port de l'adaptateur d'alimentation](#).
- 17 Retirez la [carte système](#).

Procédure

Après avoir effectué les étapes préalables, l'assemblage de repose-mains et de clavier est à notre disposition.

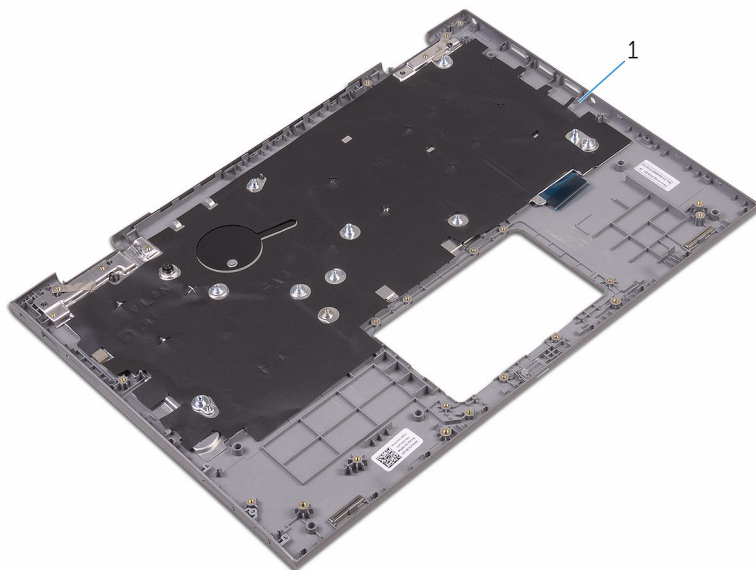

- 1 le repose-mains

Remise en place de l'assemblage de repose-mains et de clavier



AVERTISSEMENT : Avant d'intervenir à l'intérieur de l'ordinateur, lisez les consignes de sécurité fournies avec l'ordinateur et suivez les étapes de la section [Avant une intervention à l'intérieur de l'ordinateur](#). Après être intervenu à l'intérieur de l'ordinateur, suivez les instructions de la section [Après une intervention à l'intérieur de l'ordinateur](#). D'autres informations sur les meilleures pratiques de sécurité sont disponibles sur la page d'accueil Regulatory Compliance (Conformité réglementaire) accessible à l'adresse www.dell.com/regulatory_compliance.

Procédure

Placez l'assemblage de repose-mains et de clavier sur une surface plane avec le clavier orienté vers le bas.

Étapes finales

- 1 Remettez en place la [carte système](#).
- 2 Remettez en place le [port de l'adaptateur d'alimentation](#).
- 3 Remettez en place l'[ensemble écran](#).
- 4 Remettez en place les [haut-parleurs](#).
- 5 Remettez en place la [carte de voyants d'état](#).
- 6 Remettez en place la [carte des boutons d'alimentation et de volume](#).
- 7 Remettez en place la [carte d'E/S](#).
- 8 Remettez en place le [dissipateur thermique](#).
- 9 Remettez en place le [ventilateur](#).
- 10 Remettez en place le [pavé tactile](#).
- 11 Remettez en place la [carte fille du clavier](#).
- 12 Remettez en place la [carte sans fil](#).
- 13 Remettez en place le [disque dur](#).
- 14 Remettez en place la [pile bouton](#).

- 15 Remettez en place les [barrettes de mémoire](#).
- 16 Remettez en place la [batterie](#).
- 17 Remettez en place le [cache de fond](#).

Retrait du panneau d'écran



AVERTISSEMENT : Avant d'intervenir à l'intérieur de l'ordinateur, lisez les consignes de sécurité fournies avec l'ordinateur et suivez les étapes de la section [Avant une intervention à l'intérieur de l'ordinateur](#). Après être intervenu à l'intérieur de l'ordinateur, suivez les instructions de la section [Après une intervention à l'intérieur de l'ordinateur](#). D'autres informations sur les meilleures pratiques de sécurité sont disponibles sur la page d'accueil Regulatory Compliance (Conformité réglementaire) accessible à l'adresse www.dell.com/regulatory_compliance.

Prérequis

- 1 Retirez le [cache de fond](#).
- 2 Retirez la [batterie](#).
- 3 Retirez l'[assemblage d'affichage](#).

Procédure

- 1 Retirez de ses guides d'acheminement, situés à l'intérieur des caches de charnières, le câble de l'affichage.

- 2 À l'aide d'une pointe en plastique, dégagez de l'assemblage du cache arrière de l'affichage et de l'antenne l'assemblage du panneau d'affichage.

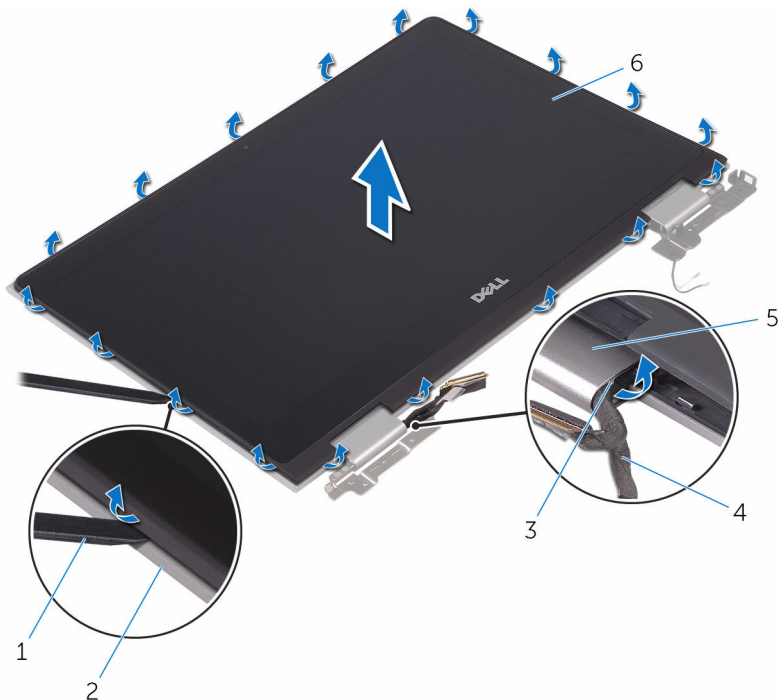

1 pointe en plastique

2 cache arrière de l'affichage

3 guides d'acheminement

4 câble de l'affichage

5 caches de charnières

6 panneau d'affichage

- 3 Retournez l'assemblage du panneau d'affichage.

- 4 Retirez la [webcam](#).

5 Retirez la [carte des capteurs](#).

Une fois ces étapes effectuées, le panneau d'affichage est à notre disposition.



1 panneau d'affichage

Remise en place du panneau d'écran



AVERTISSEMENT : Avant d'intervenir à l'intérieur de l'ordinateur, lisez les consignes de sécurité fournies avec l'ordinateur et suivez les étapes de la section [Avant une intervention à l'intérieur de l'ordinateur](#). Après être intervenu à l'intérieur de l'ordinateur, suivez les instructions de la section [Après une intervention à l'intérieur de l'ordinateur](#). D'autres informations sur les meilleures pratiques de sécurité sont disponibles sur la page d'accueil Regulatory Compliance (Conformité réglementaire) accessible à l'adresse www.dell.com/regulatory_compliance.

Procédure

- 1 Placez le panneau d'affichage sur une surface plane.
- 2 Remettez en place la [carte des capteurs](#).
- 3 Remettez en place la [webcam](#).
- 4 Retournez l'assemblage du panneau d'affichage.
- 5 Faites passer le câble de l'affichage par les guides d'acheminement situés à l'intérieur des caches de charnières.
- 6 Alignez l'assemblage du panneau d'affichage avec l'assemblage du cache arrière de l'affichage et de l'antenne, puis encliquez délicatement l'assemblage du panneau d'affichage en place.

Étapes finales

- 1 Remettez en place l'[assemblage d'affichage](#).
- 2 Remettez en place la [batterie](#).
- 3 Remettez en place le [cache de fond](#).

Retrait de l'assemblage du capot arrière de l'écran et des antennes



AVERTISSEMENT : Avant d'intervenir à l'intérieur de l'ordinateur, lisez les consignes de sécurité fournies avec l'ordinateur et suivez les étapes de la section [Avant une intervention à l'intérieur de l'ordinateur](#). Après être intervenu à l'intérieur de l'ordinateur, suivez les instructions de la section [Après une intervention à l'intérieur de l'ordinateur](#). D'autres informations sur les meilleures pratiques de sécurité sont disponibles sur la page d'accueil Regulatory Compliance (Conformité réglementaire) accessible à l'adresse www.dell.com/regulatory_compliance.

Prérequis

- 1 Retirez le [cache de fond](#).
- 2 Retirez la [batterie](#).
- 3 Retirez l'[assemblage d'affichage](#).
- 4 Suivez les procédures de l'étape 1 à l'étape 2 de la section « [Retrait du panneau d'affichage](#) ».

Procédure

Après avoir effectué toutes les étapes préliminaires, l'assemblage du cache arrière de l'écran et de l'antenne est à notre disposition.

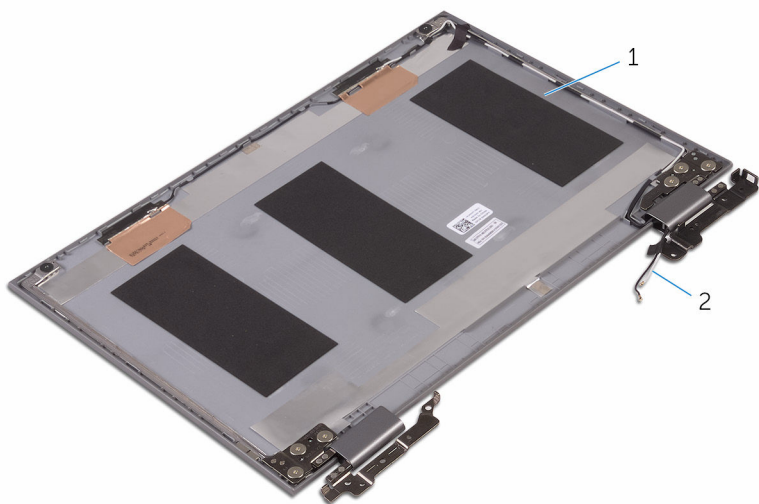

- 1 assemblage du cache arrière de l'affichage et de l'antenne
- 2 câbles d'antenne

Remise en place de l'assemblage du capot arrière de l'écran et des antennes



AVERTISSEMENT : Avant d'intervenir à l'intérieur de l'ordinateur, lisez les consignes de sécurité fournies avec l'ordinateur et suivez les étapes de la section [Avant une intervention à l'intérieur de l'ordinateur](#). Après être intervenu à l'intérieur de l'ordinateur, suivez les instructions de la section [Après une intervention à l'intérieur de l'ordinateur](#). D'autres informations sur les meilleures pratiques de sécurité sont disponibles sur la page d'accueil Regulatory Compliance (Conformité réglementaire) accessible à l'adresse www.dell.com/regulatory_compliance.

Procédure

Placez l'assemblage du cache arrière de l'affichage et de l'antenne sur une surface plane.

Étapes finales

- 1 Remettez en place le [panneau d'affichage](#).
- 2 Remettez en place l'[assemblage d'affichage](#).
- 3 Remettez en place la [batterie](#).
- 4 Remettez en place le [cache de fond](#).

Retrait de la caméra

 **AVERTISSEMENT** : Avant d'intervenir à l'intérieur de l'ordinateur, lisez les consignes de sécurité fournies avec l'ordinateur et suivez les étapes de la section [Avant une intervention à l'intérieur de l'ordinateur](#). Après être intervenu à l'intérieur de l'ordinateur, suivez les instructions de la section [Après une intervention à l'intérieur de l'ordinateur](#). D'autres informations sur les meilleures pratiques de sécurité sont disponibles sur la page d'accueil Regulatory Compliance (Conformité réglementaire) accessible à l'adresse www.dell.com/regulatory_compliance.

Prérequis

- 1 Retirez le [cache de fond](#).
- 2 Retirez la [batterie](#).
- 3 Retirez l'[assemblage d'affichage](#).
- 4 Suivez les procédures de l'étape 1 à l'étape 3 de la section « [Retrait du panneau d'affichage](#) ».

Procédure

 **PRÉCAUTION** : Placez l'assemblage du panneau d'affichage sur une surface plane, douce et propre, pour éviter de rayer l'affichage.

- 1 À l'aide d'une pointe en plastique, dégagez le module de webcam du panneau d'affichage.

- 2 Retournez la webcam et décollez le ruban adhésif afin de déconnecter du module de webcam le câble de cette dernière.

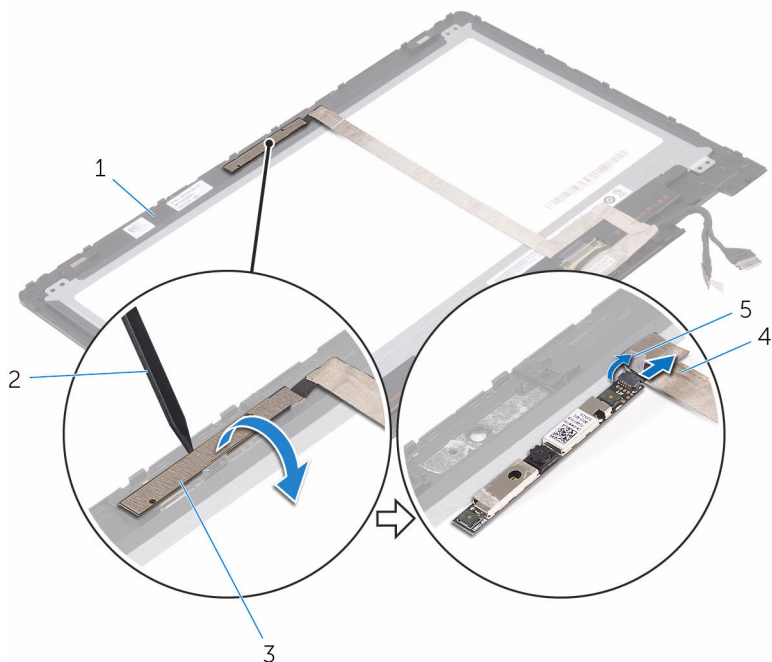

1 panneau d'affichage

2 pointe en plastique

3 module de webcam

4 câble de la webcam

5 ruban adhésif

Remise en place de la caméra



AVERTISSEMENT : Avant d'intervenir à l'intérieur de l'ordinateur, lisez les consignes de sécurité fournies avec l'ordinateur et suivez les étapes de la section [Avant une intervention à l'intérieur de l'ordinateur](#). Après être intervenu à l'intérieur de l'ordinateur, suivez les instructions de la section [Après une intervention à l'intérieur de l'ordinateur](#). D'autres informations sur les meilleures pratiques de sécurité sont disponibles sur la page d'accueil Regulatory Compliance (Conformité réglementaire) accessible à l'adresse www.dell.com/regulatory_compliance.

Procédure

- 1 Connectez le câble de la webcam au module de cette dernière.
- 2 Collez le ruban adhésif fixant le câble de la webcam au module de cette dernière.
- 3 À l'aide de l'ergot d'alignement, placez le module de la webcam sur le panneau d'affichage jusqu'à ce qu'il s'encliquette en place.

Étapes finales

- 1 Suivez les procédures de l'étape 4 à l'étape 6 de la section « [Réinstallation du panneau d'affichage](#) ».
- 2 Remettez en place l'[assemblage d'affichage](#).
- 3 Remettez en place la [batterie](#).
- 4 Remettez en place le [cache de fond](#).

Retrait du câble d'écran



AVERTISSEMENT : Avant d'intervenir à l'intérieur de l'ordinateur, lisez les consignes de sécurité fournies avec l'ordinateur et suivez les étapes de la section [Avant une intervention à l'intérieur de l'ordinateur](#). Après être intervenu à l'intérieur de l'ordinateur, suivez les instructions de la section [Après une intervention à l'intérieur de l'ordinateur](#). D'autres informations sur les meilleures pratiques de sécurité sont disponibles sur la page d'accueil Regulatory Compliance (Conformité réglementaire) accessible à l'adresse www.dell.com/regulatory_compliance.

Prérequis

- 1 Retirez le [cache de fond](#).
- 2 Retirez la [batterie](#).
- 3 Retirez l'[assemblage d'affichage](#).
- 4 Suivez les procédures de l'étape 1 à l'étape 3 de la section « [Retrait du panneau d'affichage](#) ».
- 5 Retirez la [webcam](#).

Procédure

- 1 Décollez le ruban adhésif et ouvrez le loquet pour déconnecter du panneau d'affichage le câble de l'affichage.
- 2 Décollez le ruban adhésif de la carte des capteurs, puis déconnectez le câble de cette dernière.
- 3 Ouvrez le loquet du connecteur et déconnectez le câble de l'affichage.
- 4 Notez l'acheminement du câble de l'affichage, puis retirez ce câble des guides situés sur le panneau d'affichage.

5 Dégagez du panneau d'affichage le câble de l'affichage.

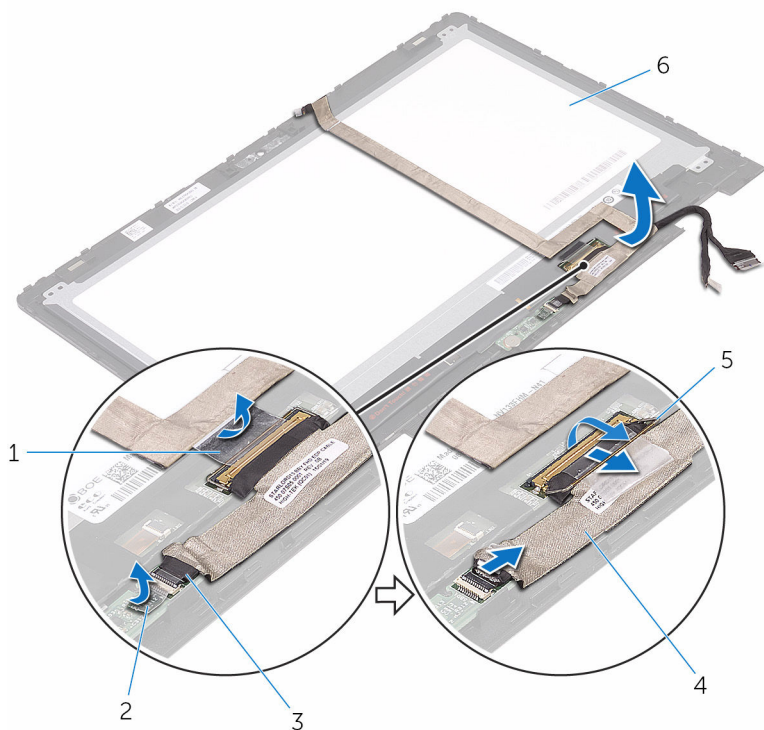

- | | | | |
|---|--------------------------------|---|----------------------------------------|
| 1 | ruban adhésif | 2 | ruban adhésif de la carte des capteurs |
| 3 | câble de la carte des capteurs | 4 | câble de l'affichage |
| 5 | loquet | 6 | panneau d'affichage |

Remise en place du câble d'écran

 **AVERTISSEMENT** : Avant d'intervenir à l'intérieur de l'ordinateur, lisez les consignes de sécurité fournies avec l'ordinateur et suivez les étapes de la section [Avant une intervention à l'intérieur de l'ordinateur](#). Après être intervenu à l'intérieur de l'ordinateur, suivez les instructions de la section [Après une intervention à l'intérieur de l'ordinateur](#). D'autres informations sur les meilleures pratiques de sécurité sont disponibles sur la page d'accueil Regulatory Compliance (Conformité réglementaire) accessible à l'adresse www.dell.com/regulatory_compliance.

Procédure

- 1 Faites passer le câble de l'affichage par les guides d'acheminement situés sur le panneau d'affichage.
- 2 Insérez le câble de l'affichage dans son connecteur, puis fermez le loquet fixant le câble.
- 3 Insérez le câble de la carte des capteurs dans le connecteur situé sur cette dernière, puis fermez le loquet fixant le câble.
- 4 Collez le ruban adhésif fixant le câble de la carte des capteurs.
- 5 Collez le ruban adhésif fixant le câble de l'affichage au panneau d'affichage.

Étapes finales

- 1 Suivez les procédures de l'étape 4 à l'étape 6 de la section « [Réinstallation du panneau d'affichage](#) ».
- 2 Remettez en place l'[assemblage d'affichage](#).
- 3 Remettez en place la [webcam](#).
- 4 Remettez en place la [batterie](#).
- 5 Remettez en place le [cache de fond](#).

Retrait de la carte des capteurs

 **AVERTISSEMENT** : Avant d'intervenir à l'intérieur de l'ordinateur, lisez les consignes de sécurité fournies avec l'ordinateur et suivez les étapes de la section [Avant une intervention à l'intérieur de l'ordinateur](#). Après être intervenu à l'intérieur de l'ordinateur, suivez les instructions de la section [Après une intervention à l'intérieur de l'ordinateur](#). D'autres informations sur les meilleures pratiques de sécurité sont disponibles sur la page d'accueil Regulatory Compliance (Conformité réglementaire) accessible à l'adresse www.dell.com/regulatory_compliance.

Prérequis

- 1 Retirez le [cache de fond](#).
- 2 Retirez la [batterie](#).
- 3 Retirez l'[assemblage d'affichage](#).
- 4 Suivez les procédures de l'étape 1 à l'étape 3 de la section « [Retrait du panneau d'affichage](#) ».

Procédure

 **PRÉCAUTION** : Placez l'assemblage du panneau d'affichage sur une surface plane, douce et propre, pour éviter de rayer l'affichage.

- 1 Retirez la vis qui fixe la carte des capteurs au panneau d'affichage.
- 2 Décollez le ruban adhésif et ouvrez le loquet pour déconnecter de la carte des capteurs le câble de cette dernière.

3 Dégagez la carte des capteurs du panneau d'affichage.

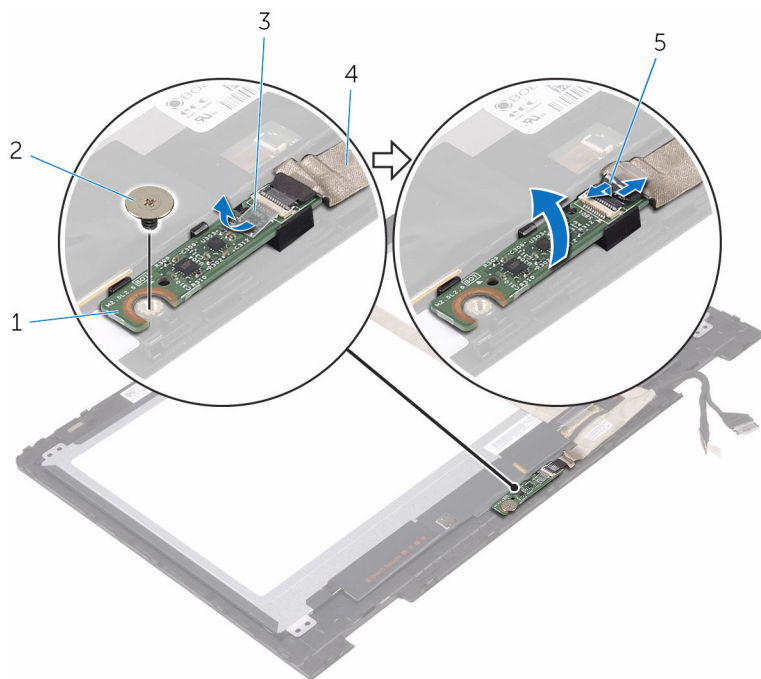

1 carte des capteurs

2 vis

3 ruban adhésif

4 câble de la carte des capteurs

5 loquet

Réinstallation de la carte des capteurs

 **AVERTISSEMENT** : Avant d'intervenir à l'intérieur de l'ordinateur, lisez les consignes de sécurité fournies avec l'ordinateur et suivez les étapes de la section [Avant une intervention à l'intérieur de l'ordinateur](#). Après être intervenu à l'intérieur de l'ordinateur, suivez les instructions de la section [Après une intervention à l'intérieur de l'ordinateur](#). D'autres informations sur les meilleures pratiques de sécurité sont disponibles sur la page d'accueil Regulatory Compliance (Conformité réglementaire) accessible à l'adresse www.dell.com/regulatory_compliance.

Procédure

- 1 Alignez le trou de vis situé sur la carte des capteurs avec celui du panneau d'affichage, puis encliquez la carte des capteurs en place.
- 2 Insérez le câble de la carte des capteurs dans son emplacement situé sur cette dernière, puis fermez le loquet fixant le câble.
- 3 Collez le ruban adhésif sur le connecteur de la carte des capteurs afin de fixer le câble.
- 4 Remplacez la vis qui fixe la carte des capteurs au panneau d'affichage.

Étapes finales

- 1 Suivez les procédures de l'étape 4 à l'étape 6 de la section « [Réinstallation du panneau d'affichage](#) ».
- 2 Remettez en place l'[assemblage d'affichage](#).
- 3 Remettez en place la [batterie](#).
- 4 Remettez en place le [cache de fond](#).

Flashage du BIOS

Un flash (mise à jour) du BIOS peut être nécessaire en cas de disponibilité d'une nouvelle version ou après remplacement de la carte système.

- 1 Mettez sous tension l'ordinateur.
- 2 Rendez-vous sur www.dell.com/support.
- 3 Cliquez ou appuyez sur **Assistance produit**, saisissez le numéro de service de votre ordinateur et cliquez ou appuyez sur **Envoyer**.
 -  **REMARQUE** : si vous ne disposez pas du numéro de série, utilisez la fonction de détection automatique ou recherchez manuellement le modèle de votre ordinateur.
- 4 Cliquez ou appuyez sur **Pilotes et téléchargements** → **Trouver par moi-même**.
- 5 Sélectionnez le système d'exploitation installé sur votre ordinateur.
- 6 Faites défiler la page vers le bas et élargissez le **BIOS**.
- 7 Cliquez ou appuyez sur **Télécharger** pour télécharger la dernière version du BIOS de votre ordinateur.
- 8 Une fois le téléchargement terminé, accédez au dossier où vous avez enregistré le fichier de mise à jour du BIOS.
- 9 Double-cliquez ou appuyez deux fois sur l'icône du fichier de mise à jour du BIOS et suivez les instructions à l'écran.

Technologies et composants

Audio

Le modèle Inspiron 5368 est livré avec Realtek ALC3253 et Waves MaxxAudio Pro, qui est l'utilitaire servant à régler les différents paramètres audio.



REMARQUE : Les pilotes audio sont déjà installés lorsque vous recevez votre ordinateur.

Téléchargement du pilote audio

- 1 Mettez sous tension l'ordinateur.
- 2 Rendez-vous sur www.dell.com/support.
- 3 Cliquez ou appuyez sur **Assistance produit**, saisissez le numéro de service de votre ordinateur puis cliquez ou appuyez sur **Envoyer**.



REMARQUE : si vous ne disposez pas du numéro de série, utilisez la fonction de détection automatique ou recherchez manuellement le modèle de votre ordinateur.

- 4 Cliquez ou appuyez sur **Pilotes et téléchargements** → **Trouver par moi-même**.
- 5 Faites défiler la page vers le bas et développez **Audio**.
- 6 Cliquez ou appuyez sur **Télécharger** pour télécharger le pilote audio pour votre ordinateur.
- 7 Une fois le téléchargement terminé, accédez au dossier où vous avez enregistré le fichier du pilote audio.
- 8 Double-cliquez ou appuyez deux fois sur l'icône du fichier du pilote audio et suivez les instructions à l'écran pour installer le pilote.

Identification du contrôleur audio

- 1 Dans la barre des tâches, cliquez ou appuyez sur la zone de recherche, puis tapez `Device Manager`.
- 2 Cliquez ou appuyez sur **Gestionnaire de périphériques**.
La fenêtre **Gestionnaire de périphériques** s'affiche.

- 3 Développez **Contrôleurs audio, vidéo et jeu** pour afficher le contrôleur audio.

Avant de procéder à l'installation **Après l'installation**

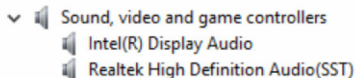
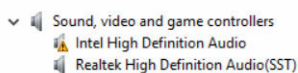

Modification des paramètres audio

- 1 Dans la barre des tâches, cliquez ou appuyez sur la zone de recherche, puis tapez `Dell Audio`.
- 2 Cliquez ou appuyez sur **Dell audio** et modifiez les paramètres audio, si nécessaire.

Caméra

Le modèle Inspiron 13-5368 est livré avec une caméra 0,92 mégapixels haut débit intégrée avec une résolution Full HD maximum de 1 280 X 720 à 30 ips. La caméra intègre des-microphones numériques.

 **REMARQUE** : Vous devez remplacer le module de la caméra si vous rencontrez des problèmes avec les microphones intégrés.

Caméra infrarouge (en option) : vous permet d'effectuer des chat vidéo, de prendre des photos et d'enregistrer des vidéos. La fonctionnalité de perception de la profondeur optimise la sécurité en cas de couplage avec Windows Hello.

Identification de la webcam dans le gestionnaire de périphériques

- 1 Dans la barre des tâches, cliquez ou appuyez sur la zone de recherche, puis tapez `Device Manager`.
- 2 Cliquez ou appuyez sur **Gestionnaire de périphériques**.
La fenêtre **Gestionnaire de périphériques** s'affiche.
- 3 Développez **Périphériques d'images**.

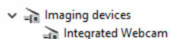

Démarrage de l'application caméra

- 1 Dans la barre des tâches, cliquez ou appuyez sur la zone de recherche, puis tapez Camera.
- 2 Cliquez ou appuyez sur **Caméra**.

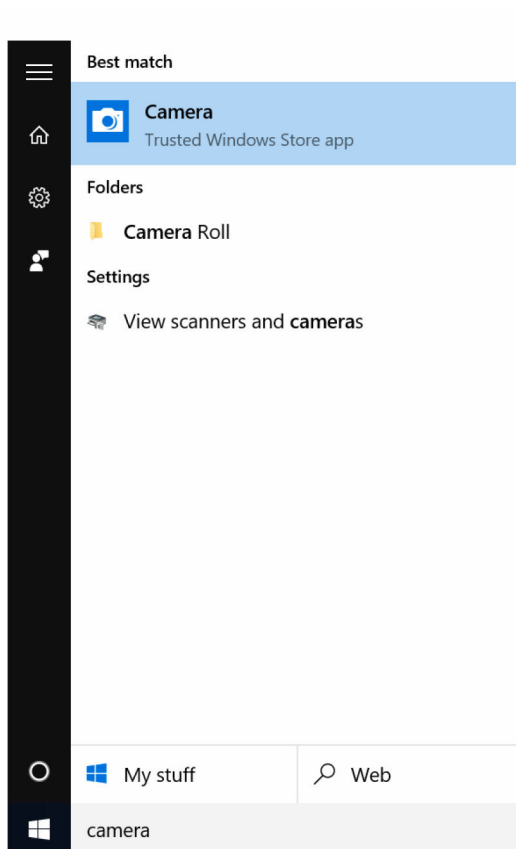

Obtenir Dell Webcam central

Un CD, qui contient le logiciel Dell Webcam central, est fourni avec votre ordinateur. Si vous ne disposez pas du logiciel, vous pouvez le télécharger en vous enregistrant dans Mon compte sur le site web de Dell.



REMARQUE : Le logiciel Dell Webcam Central n'est pas téléchargeable à partir du site de support technique ou du CD de ressources

Écran

Le modèle Inspiron 13-5368 est livré avec les options d'affichage suivantes :

- Écran tactile HD WLED 13,3 pouces avec résolution 1 366 x 768
- Écran tactile FHD WLED 13,3 pouces avec résolution 1 920 x 1 080

Réglage de la luminosité

- 1 Effectuez un clic droit ou appuyez sans relâcher la pression du doigt sur votre bureau et sélectionnez **Paramètres d'affichage**.
- 2 Faites glisser ou balayez le curseur de la fonction **Régler la luminosité** pour régler la luminosité.

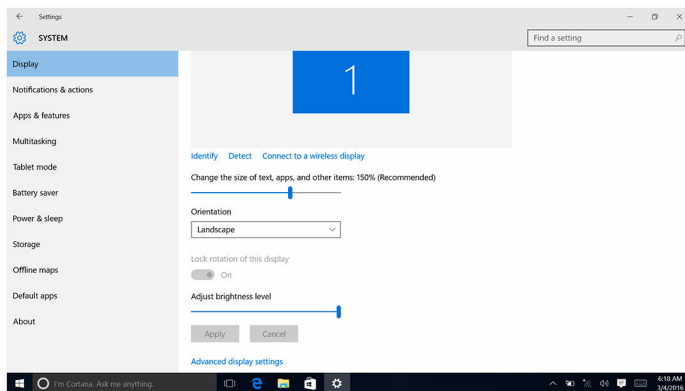

Vous pouvez appuyer sur F11 pour réduire la luminosité et F12 pour l'augmenter.

Modification de la résolution d'écran

- 1 Effectuez un clic droit ou appuyez sans relâcher la pression du doigt sur votre bureau et sélectionnez **Paramètres d'affichage**.
- 2 Cliquez ou appuyez sur **Paramètres d'affichage avancés**.
- 3 Sélectionnez la résolution appropriée dans la liste déroulante.

4 Cliquez ou appuyez sur **Appliquer**.

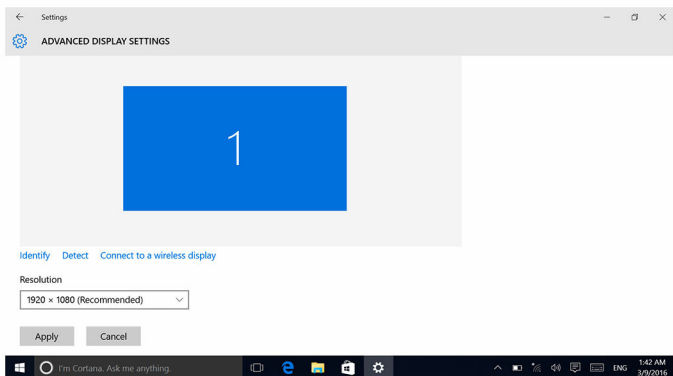

Rotation de l'écran

- 1 Effectuez un clic droit ou appuyez sans relâcher la pression du doigt sur votre bureau.

2 Sélectionnez **Options graphiques** → **Rotation** et sélectionnez l'une des options suivantes :

- Faites pivoter de 0 degrés
- Faites pivoter de 90 degrés
- Faites pivoter de 180 degrés
- Faites pivoter de 270 degrés

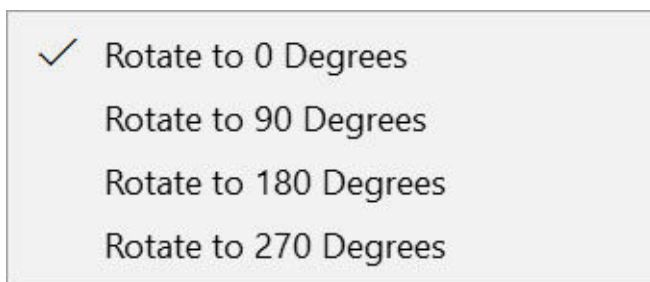

Il est également possible de faire pivoter l'écran à l'aide des combinaisons de touches suivantes :

- Ctrl + Alt + flèche du haut (Rotation à 0 degré)
- Ctrl + Alt + flèche vers la droite (Rotation à 90 degrés)
- Ctrl + Alt + touche Bas (Rotation à 180 degrés)
- Ctrl + Alt + flèche vers la gauche (Rotation à 270 degrés)

Nettoyage de l'écran

 **PRÉCAUTION : N'utilisez pas de substances telles que de l'alcool, des produits chimiques, ou des produits d'entretien ménager pour nettoyer l'écran.**

 **PRÉCAUTION : Pour éviter d'endommager l'écran, ne forcez pas lors du nettoyage et essuyez toutes traces liquides restantes.**

 **REMARQUE :** Un kit de nettoyage d'écran approprié doit être utilisé pour le nettoyage. Si non disponible, utilisez un chiffon doux, humide, en microfibres, légèrement imbibé d'eau distillée.

- 1 Éteignez votre ordinateur et votre écran avant de les nettoyer.
- 2 Essuyez délicatement l'écran en faisant des mouvements circulaires, pour retirer la poussière ou d'éventuelles particules.
- 3 Laissez l'écran sécher complètement avant de l'allumer.

HDMI

Le modèle Inspiron 13-5368 prend en charge la technologie HDMI afin de connecter un téléviseur ou un autre périphérique HDMI-in. Il fournit une sortie vidéo et audio. Le port HDMI est situé sur le côté gauche de votre ordinateur.



REMARQUE : Des transformateurs électriques appropriés (vendus séparément) sont requis pour la connexion de périphériques DisplayPort et DVI standard.

Connexion aux périphériques d'affichage externes

- 1 Connectez le câble HDMI à l'ordinateur et au périphérique d'affichage externe.
- 2 Appuyez sur F8 pour afficher les différents modes.

3 Sélectionnez l'un des modes d'affichage suivants :

- Écran du PC uniquement
- Dupliquer
- Étendre
- Deuxième écran uniquement



REMARQUE : Pour plus d'informations, voir la documentation fournie avec le périphérique d'affichage.

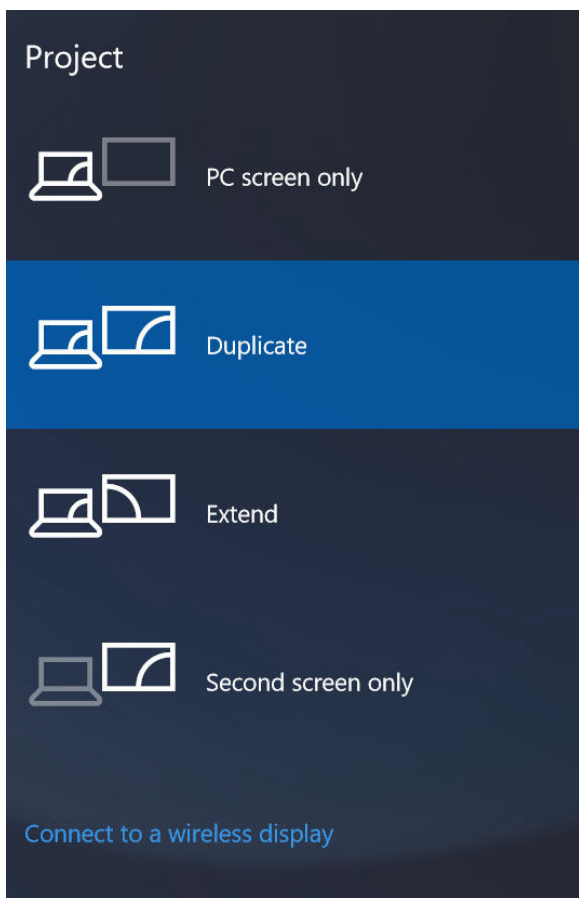

Processeurs graphiques

Le modèle Inspiron 13-5368 est livré avec le contrôleur vidéo suivant :

- Intel HD Graphics 510 : Intel Celeron et Pentium (mémoire système partagée)
- Intel HD Graphics 520 : Intel Core i3/i5/i7 (mémoire système partagée)
- Intel Iris Graphics 540 : Intel Core i7 (mémoire système partagée)

Téléchargement du pilote graphique

- 1 Mettez sous tension l'ordinateur.
- 2 Rendez-vous sur www.dell.com/support.
- 3 Cliquez ou appuyez sur **Assistance produit**, saisissez le numéro de service de votre ordinateur puis cliquez ou appuyez sur **Envoyer**.
 **REMARQUE** : si vous ne disposez pas du numéro de série, utilisez la fonction de détection automatique ou recherchez manuellement le modèle de votre ordinateur.
- 4 Cliquez ou appuyez sur **Pilotes et téléchargements** → **Trouver par moi-même**.
- 5 Faites défiler la page vers le bas et développez **Vidéo**.
- 6 Cliquez ou appuyez sur **Télécharger** pour télécharger le pilote graphique pour votre ordinateur.
- 7 Une fois le téléchargement terminé, accédez au dossier où vous avez enregistré le fichier du pilote graphique.
- 8 Double-cliquez ou appuyez deux fois sur l'icône du fichier du pilote graphique et suivez les instructions à l'écran pour installer le pilote.

Identifier l'adaptateur d'affichage

- 1 Dans la barre des tâches, cliquez ou appuyez sur la zone de recherche, puis tapez `Device Manager`.
- 2 Cliquez ou appuyez sur **Gestionnaire de périphériques**.
La fenêtre **Gestionnaire de périphériques** s'affiche.
- 3 Développez **Adaptateur d'affichage**.

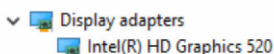

Modification des paramètres d'affichage dans le Panneau de configuration de la carte graphique Intel HD

- 1 Effectuez un clic droit ou appuyez sans relâcher la pression du doigt sur le bureau et sélectionnez **Propriétés graphiques** pour ouvrir le **panneau de configuration de la carte graphique Intel HD**.

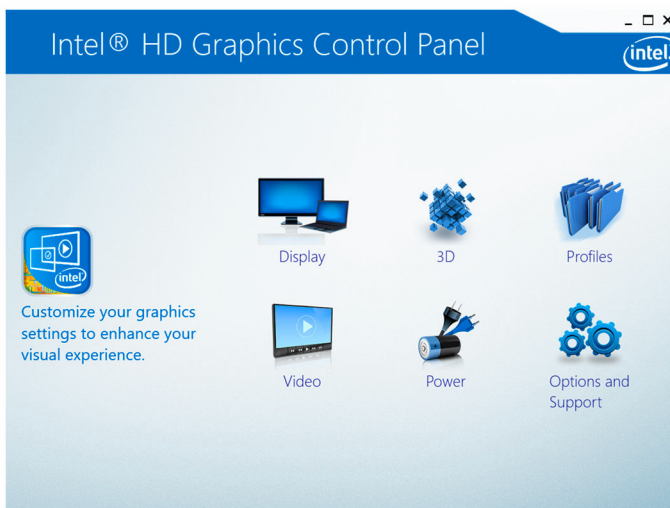

- 2 Cliquez ou appuyez sur **Affichage**.
- 3 Modifiez les paramètres d'affichage comme demandé.

Intel WiDi

La fonction d'affichage sans fil permet de partager l'écran de l'ordinateur avec un téléviseur compatible, sans utiliser de câble. Vous devez connecter un adaptateur d'affichage sans fil à votre téléviseur avant de configurer l'affichage sans fil. Pour vérifier si votre téléviseur prend en charge cette fonctionnalité, consultez la documentation qui vous a été livrée avec.

Le tableau suivant fournit la configuration système de base requis pour un affichage sans fil.

Processeur	Intel Core i3/i5/i7 de 2ème génération
Video Controller	Intel HD Graphics

carte WLAN	Intel 2230 ou Intel 6150
Système d'exploitation	Windows 7 ou version ultérieure
Pilote	Téléchargez et installez la dernière version du pilote de gestionnaire de connexion Intel Wireless Display disponible sur www.dell.com/support

Téléchargement de l'application WiDi

- 1 Mettez sous tension l'ordinateur.
- 2 Rendez-vous sur www.dell.com/support.
- 3 Cliquez ou appuyez sur **Assistance produit**, saisissez le numéro de service de votre ordinateur puis cliquez ou appuyez sur **Envoyer**.
 -  **REMARQUE** : si vous ne disposez pas du numéro de série, utilisez la fonction de détection automatique ou recherchez manuellement le modèle de votre ordinateur.
- 4 Cliquez ou appuyez sur **Pilotes et téléchargements** → **Trouver par moi-même**.
- 5 Faites défiler la page vers le bas et développez **Vidéo**.
- 6 Cliquez ou appuyez sur **Télécharger** pour télécharger l'application Intel WiDi pour votre ordinateur.
- 7 Une fois le téléchargement terminé, accédez au dossier où vous avez enregistré le fichier d'application WiDi.
- 8 Double-cliquez ou appuyez deux fois sur l'icône de l'application et suivez les instructions à l'écran pour installer l'application.

Configuration de l'affichage sans fil

- 1 Mettez sous tension l'ordinateur.
 -  **REMARQUE** : Vérifiez que la fonction Wi-Fi soit désactivée.
- 2 Connectez l'adaptateur d'affichage sans fil au téléviseur.
- 3 Allumez le téléviseur et activez l'adaptateur d'affichage sans fil.
- 4 Sélectionnez la source vidéo appropriée pour votre téléviseur telle que HDMI1, HDMI2 ou S-Vidéo.
- 5 Double-cliquez sur ou appuyez deux fois sur l'icône Intel Wireless Display sur le bureau.
La fenêtre **Intel Wireless Display** s'affiche.
- 6 Cliquez ou appuyez sur **Rechercher les affichages disponibles**.

- 7 Sélectionnez votre adaptateur dans la liste des **affichages sans fil détectés**.
- 8 Entrez le code de sécurité qui s'affiche sur votre téléviseur.

USB

Le tableau suivant montre les ports USB disponibles sur le modèle Inspiron 13-5368.

Ports	Emplacement
Port USB 3.0	Gauche
Port USB 3.0 avec PowerShare	Gauche
Port USB 2.0	Droite

 **REMARQUE** : Le pilote pour la fonction USB 3.0 doit être installé avant de pouvoir détecter les périphériques USB.

Téléchargement du pilote USB 3.0

- 1 Mettez sous tension l'ordinateur.
- 2 Rendez-vous sur www.dell.com/support.
- 3 Cliquez ou appuyez sur **Assistance produit**, saisissez le numéro de service de votre ordinateur puis cliquez ou appuyez sur **Envoyer**.
 **REMARQUE** : si vous ne disposez pas du numéro de série, utilisez la fonction de détection automatique ou recherchez manuellement le modèle de votre ordinateur.
- 4 Cliquez ou appuyez sur **Pilotes et téléchargements** → **Trouver par moi-même**.
- 5 Faites défiler la page vers le bas et développez **Jeu de puces**.
- 6 Cliquez ou appuyez sur **Télécharger** pour télécharger le pilote USB 3.0 pour votre ordinateur.
- 7 Une fois le téléchargement terminé, accédez au dossier où vous avez enregistré le fichier du pilote USB 3.0.
- 8 Double-cliquez ou appuyez deux fois sur l'icône du fichier du pilote USB 3.0 et suivez les instructions à l'écran pour installer le pilote.

Activation ou désactivation du port USB dans le programme de configuration du BIOS

- 1 Allumez ou redémarrez votre ordinateur.

- 2 Appuyez sur la touche F2 lorsque le logo Dell s'affiche à l'écran, pour accéder au programme de configuration du BIOS.
Le programme de configuration du BIOS s'affiche.
- 3 Sur le volet gauche, sélectionnez **Paramètres** → **Configuration du système** → **Configuration USB**.
La configuration USB s'affiche dans le volet droit.
- 4 Cochez ou décochez la case **Activer le port USB externe** pour l'activer ou le désactiver, respectivement.
- 5 Enregistrez les paramètres de configuration du système et quittez.

Correction d'une erreur de démarrage du système causée par une émulation USB

Il arrive que l'ordinateur ne démarre pas sur le système d'exploitation lorsque des périphériques USB sont connectés à l'ordinateur au cours du démarrage. Ce comportement se produit car l'ordinateur cherche des fichiers d'initialisation dans les périphériques USB. Suivez ces étapes pour corriger les erreurs de démarrage :

- 1 Allumez ou redémarrez votre ordinateur.
- 2 Appuyez sur la touche F2 lorsque le logo Dell s'affiche à l'écran, pour accéder au programme de configuration du BIOS.
Le programme de configuration du BIOS s'affiche.
- 3 Sur le volet gauche, sélectionnez **Paramètres** → **Configuration du système** → **Configuration USB**.
La configuration USB s'affiche dans le volet droit.
- 4 Décochez la case **Enable Boot Support (Activer le support de démarrage)** pour le désactiver.
- 5 Enregistrez les paramètres et quittez.

Wi-Fi

Le modèle Inspiron 13-5368 est livré avec le Wi-Fi 802.11ac.

Activer/désactiver le Wi-Fi

 **REMARQUE** : Il n'existe aucun commutateur physique pour activer ou désactiver les connexions Wi-Fi. Cela doit être effectué via les paramètres de l'ordinateur.

- 1 Balayez à partir du bord droit de l'écran, ou cliquez ou appuyez sur l'icône **Centre d'action** dans la barre des tâches pour accéder au Centre d'action.
- 2 Cliquez ou appuyez sur **Wi-Fi** pour activer ou désactiver le Wi-Fi.

Téléchargement du pilote Wi-Fi

- 1 Mettez sous tension l'ordinateur.
- 2 Rendez-vous sur www.dell.com/support.
- 3 Cliquez ou appuyez sur **Assistance produit**, saisissez le numéro de service de votre ordinateur puis cliquez ou appuyez sur **Envoyer**.
 **REMARQUE** : si vous ne disposez pas du numéro de série, utilisez la fonction de détection automatique ou recherchez manuellement le modèle de votre ordinateur.
- 4 Cliquez ou appuyez sur **Pilotes et téléchargements** → **Trouver par moi-même**.
- 5 Faites défiler la page vers le bas et développez **Réseau**.
- 6 Cliquez ou appuyez sur **Télécharger** pour télécharger le pilote Wi-Fi pour votre ordinateur.
- 7 Une fois le téléchargement terminé, accédez au dossier où vous avez enregistré le fichier du pilote du Wi-Fi.
- 8 Double-cliquez ou appuyez deux fois sur l'icône du fichier du pilote, et suivez les instructions à l'écran pour installer le driver.

Configuration de Wi-Fi

- 1 Activez le Wi-Fi. Pour plus d'informations, reportez-vous à [Activer ou désactiver le Wi-Fi](#).
- 2 Balayez à partir du bord droit de l'écran, ou cliquez ou appuyez sur l'icône **Centre d'action** dans la barre des tâches pour accéder au Centre d'action.
- 3 Effectuez un clic droit ou appuyez sans relâcher la pression du doigt sur **Wi-Fi**, puis cliquez ou appuyez sur **Accédez aux Paramètres**. Une liste des réseaux disponibles s'affiche.

- 4 Sélectionnez votre réseau et cliquez ou appuyez sur **Se connecter**.

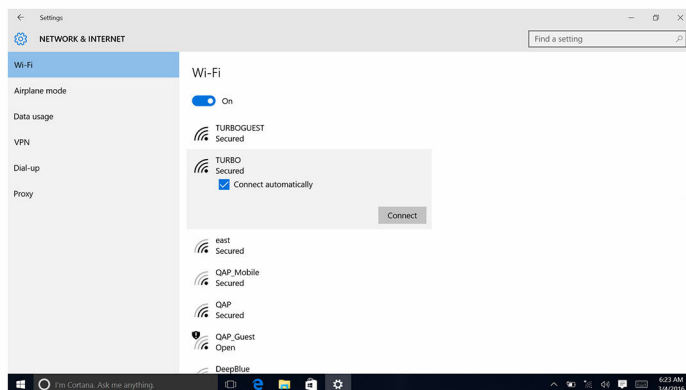

 **REMARQUE** : Entrez la clé de sécurité réseau si vous êtes invité à le faire.

Bluetooth

Le modèle Inspiron 13-5368 est livré avec les fonctions Bluetooth 4.0 et 4.1 (en option).

Activer/désactiver la fonction Bluetooth

 **REMARQUE** : Il n'existe aucun commutateur physique pour activer ou désactiver la fonction Bluetooth. Cela doit être effectué via les paramètres de l'ordinateur.

- 1 Balayez à partir du bord droit de l'écran, ou cliquez ou appuyez sur l'icône **Centre d'action** dans la barre des tâches pour accéder au Centre d'action.
- 2 Cliquez ou appuyez sur **Bluetooth** pour activer ou désactiver la fonction Bluetooth.

Couplage des périphériques Bluetooth

- 1 Activez la fonction Bluetooth. Pour plus d'informations, reportez-vous à [Activer/désactiver la fonction Bluetooth](#).
- 2 Balayez à partir du bord droit de l'écran, ou cliquez ou appuyez sur l'icône **Centre d'action** dans la barre des tâches pour accéder au Centre d'action.

- 3 Effectuez un clic droit ou appuyez sans relâcher la pression du doigt sur **Bluetooth**, puis cliquez ou appuyez sur **Accédez aux Paramètres**.
- 4 Sélectionnez le périphérique Bluetooth requis pour le couplage.
- 5 Cliquez ou appuyez sur **Coupler** pour coupler les périphériques Bluetooth.

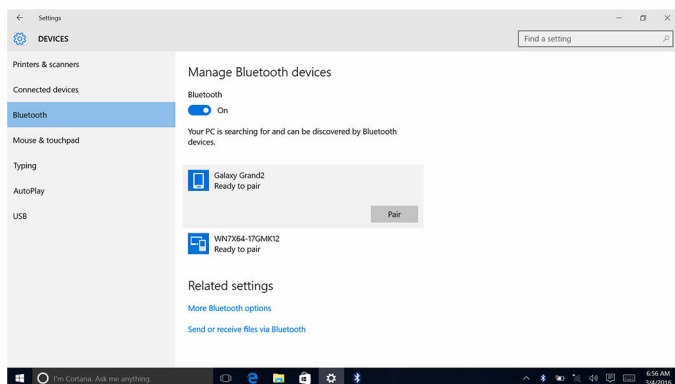

- 6 Cliquez ou appuyez sur **Oui** pour confirmer les codes d'accès sur les deux périphériques.

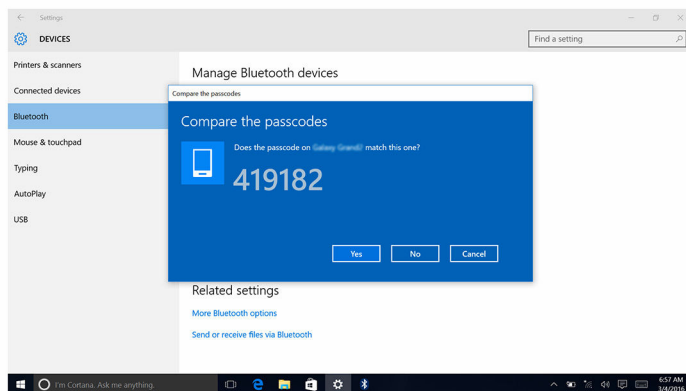

Retrait du périphérique Bluetooth

- 1 Balayez à partir du bord droit de l'écran, ou cliquez ou appuyez sur l'icône **Centre d'action** dans la barre des tâches pour accéder au Centre d'action.

- 2 Effectuez un clic droit ou appuyez sans relâcher la pression du doigt sur **Bluetooth**, puis cliquez ou appuyez sur **Accédez aux Paramètres**.
- 3 Cliquez ou appuyez sur le périphérique que vous souhaitez supprimer et cliquez ou appuyez sur **Retirez le périphérique**.

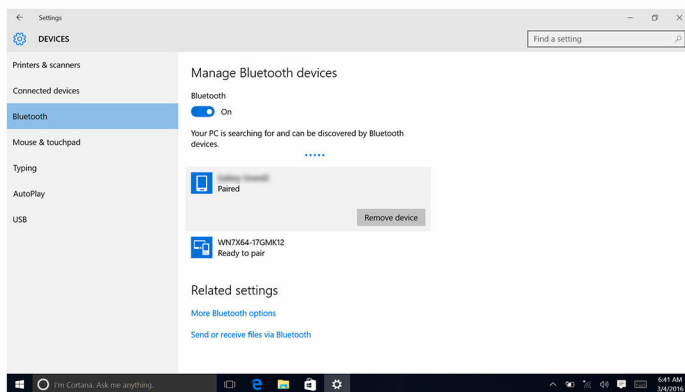

Transfert de fichiers entre les périphériques à l'aide de la fonction Bluetooth

- 1 Balayez à partir du bord droit de l'écran, ou cliquez ou appuyez sur l'icône **Centre d'action** dans la barre des tâches pour accéder au Centre d'action.
- 2 Effectuez un clic droit ou appuyez sans relâcher la pression du doigt sur **Bluetooth**, puis cliquez ou appuyez sur **Accédez aux Paramètres**.
- 3 Sélectionnez votre périphérique Bluetooth.
- 4 Cliquez ou appuyez sur **Envoyer ou recevoir des fichiers via Bluetooth**.

- 5 Dans la fenêtre **Transfert de fichiers par Bluetooth**, cliquez ou appuyez sur **Envoyer des fichiers**, puis sélectionnez le fichier que vous souhaitez transférer.

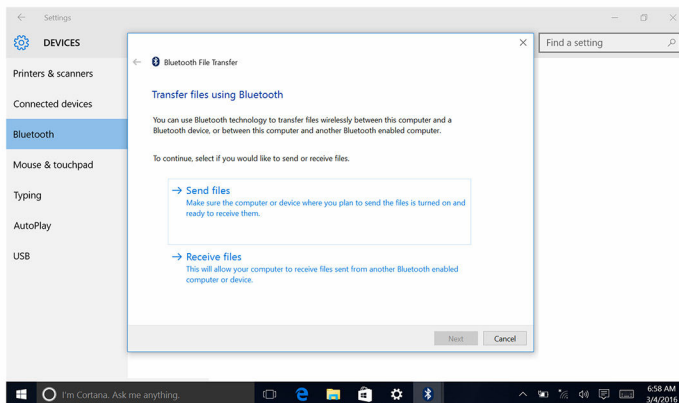

Disque dur

Le tableau suivant présente les options du disque dur disponibles sur le modèle Inspiron 13-5368.

Capacité	Dimensions
SSD	Lecteur M.2

Identification du disque dur.

- 1 Dans la barre des tâches, cliquez ou appuyez sur la zone de recherche, puis tapez **Device Manager**.
- 2 Cliquez ou appuyez sur **Gestionnaire de périphériques**. La fenêtre **Gestionnaire de périphériques** s'affiche.
- 3 Développez **Lecteurs de disque**.

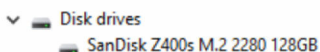

Identification du disque dur dans le programme de configuration du BIOS

- 1 Allumez ou redémarrez votre ordinateur.

- 2 Appuyez sur la touche F2 lorsque le logo Dell s'affiche à l'écran, pour accéder au programme de configuration du BIOS.
La liste des disques durs sont affichés dans **Informations système** dans le groupe **Général**.

lecteur de carte mémoire

Le modèle Inspiron 13-5368 est équipé d'un logement de carte SD situé sur le côté droit de votre ordinateur.

Navigation dans une carte multimédia

- 1 Insérez la carte multimédia avec les parties métalliques tournées vers le bas.
La carte démarrera automatiquement et une notification s'affichera à l'écran.
- 2 Suivez les instructions qui s'affichent.



Téléchargement du pilote du lecteur de carte mémoire

- 1 Mettez sous tension l'ordinateur.
- 2 Rendez-vous sur www.dell.com/support.
- 3 Cliquez ou appuyez sur **Assistance produit**, saisissez le numéro de service de votre ordinateur puis cliquez ou appuyez sur **Envoyer**.
 **REMARQUE** : si vous ne disposez pas du numéro de série, utilisez la fonction de détection automatique ou recherchez manuellement le modèle de votre ordinateur.
- 4 Cliquez ou appuyez sur **Pilotes et téléchargements** → **Trouver par moi-même**.
- 5 Faites défiler la page vers le bas et développez **Jeu de puces**.
- 6 Cliquez ou appuyez sur **Télécharger** pour télécharger le pilote de lecteur de carte mémoire pour votre ordinateur.
- 7 Une fois le téléchargement terminé, accédez au dossier où vous avez enregistré le fichier du pilote de lecteur de carte mémoire.
- 8 Double-cliquez sur ou appuyez deux fois sur l'icône du fichier du pilote de lecteur de carte mémoire et suivez les instructions qui s'affichent à l'écran pour installer le pilote.









Clavier



























Le modèle Inspiron 13-5368 est livré avec un clavier rétro-éclairé.

Modification de la langue du clavier

- 1 Cliquez ou appuyez sur **Démarrer** .
- 2 Cliquez ou appuyez sur **Paramètres** .
- 3 Cliquez ou appuyez sur **Heure et langue** → **Pays et langue**.
- 4 Cliquez ou appuyez sur **Ajouter une langue**.
- 5 Choisissez la langue que vous souhaitez ajouter et sélectionnez un pays.
- 6 En dessous de **Langues**, cliquez ou appuyez sur la langue que vous souhaitez définir comme langue par défaut.
- 7 Cliquez ou appuyez sur **Définir comme valeur par défaut**.

Raccourcis clavier

Touches	Description
	Désactiver le son
	Diminuer le volume
	Augmenter le volume
	Lire le morceau ou le chapitre précédent
	Lire/Pause
	Lire le morceau ou le chapitre suivant
	Basculer vers un moniteur externe
	Rechercher
	Allumer/éteindre le rétro-éclairage du clavier

Touches	Description
	Diminuer la luminosité
	Augmenter la luminosité
 + 	Activer/Désactiver le sans fil
 + 	Pause/Arrêter
 + 	Sleep (Veille)
 + 	Activer/désactiver l'arrêt du défilement
 + 	Basculer du voyant d'état de la batterie et de l'alimentation au voyant d'activité du disque dur
 + 	Requête Système (SysReq)
 + 	Ouvrir le menu des applications
 + 	Verrouiller/Déverrouiller la touche Fn
 + 	Fin
 + 	Accueil
 + 	Page suivante
 + 	Page précédente

Pavé tactile

Le modèle Inspiron 13-5368 est livré avec un pavé tactile de précision.

Un pavé tactile de précision est une nouvelle classe de périphériques d'entrée qui offre des fonctionnalités de pointeur et de gestes de grande qualité. Les pavés tactiles de précision interagissent directement avec le système d'exploitation, sans pilote.

Le système d'exploitation traite les fonctionnalités globales du pavé tactile et il n'y a donc pas de pilote séparé à télécharger.

Identification du pavé tactile

- 1 Dans la barre des tâches, cliquez ou appuyez sur la zone de recherche, puis tapez `Device Manager`.
- 2 Cliquez ou appuyez sur **Gestionnaire de périphériques**.
La fenêtre **Gestionnaire de périphériques** s'affiche.
- 3 Développez **Souris et autres périphériques de pointage**.

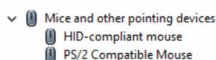

Mouvements sur le pavé tactile

Gestes	Procédure	Résultat
Appuyez pour cliquer	Appuyez sur le pavé tactile.	Sélectionne un élément
Appuyez, appuyez et faites glisser votre doigt pour mettre en surbrillance ou déplacer	Appuyez, appuyez et faites glisser votre doigt sur le pavé tactile	Met le texte en surbrillance, et permet de déplacer et déposer un élément.
Faites glisser pour faire défiler	Placez deux doigts sur le pavé tactile, puis faites glisser.	Fait défiler la page. Les pages peuvent défiler à gauche et à droite, en haut et en bas, ou les deux.
Pincez ou étirez pour effectuer un zoom	Placez deux doigts sur le pavé tactile et déplacez-les l'un vers l'autre ou écartez-les	Effectue un zoom avant (étirer) ou effectue un zoom arrière (pincer) sur le pavé tactile.
Balayez votre écran pour accéder au Centre d'action	Balayez à partir du bord droit vers l'intérieur	Ouvre le Centre d'action. Balayez à nouveau pour masquer le Centre d'action.

Gestes	Procédure	Résultat
Balayez votre écran pour ajouter un nouveau bureau	Balayez à partir du bord gauche vers l'intérieur	Cliquez sur ou appuyez sur Nouveau Nouveau bureau pour ajouter un nouveau bureau

Bloc d'alimentation

Le modèle Inspiron 13-5368 est livrée avec un adaptateur d'alimentation 45 W.

 **AVERTISSEMENT** : Lorsque vous déconnectez le câble de l'adaptateur secteur de l'ordinateur, tirez sur le connecteur, pas le câble lui-même. Lorsque vous débranchez le câble, maintenez-le aligné pour éviter de tordre les broches des connecteurs. Lorsque vous branchez le câble, assurez-vous que le port et le connecteur soient correctement orientés et alignés.

 **AVERTISSEMENT** : Le bloc d'alimentation fonctionne avec les prises électriques du monde entier. Mais les connecteurs et les barrettes d'alimentation varient d'un pays à l'autre. L'utilisation d'un câble non compatible ou le branchement incorrect du câble sur la multiprise ou sur la prise électrique risquent de provoquer un incendie ou d'endommager l'équipement.

 **REMARQUE** : Selon le pays, des prises deux ou trois broches sont disponibles. Veuillez vérifier les numéros de référence du SPMD avant de remplacer l'adaptateur secteur.

Batterie

Le modèle Inspiron 13-5368 est livré avec une batterie lithium-ion 4 cellules « smart » (56 Wh).

 **REMARQUE** : Les batteries sont garantie pour une période d'un an à partir de la date de facturation, sauf indication contraire dans la facture.

Jeu de puces

Le jeu de puces est virtuellement divisé en deux sections : Northbridge et Southbridge. Tous les composants de l'ordinateur communiquent avec le CPU via ce jeu de puces.

Le modèle Inspiron 13-5368 est livré avec le jeu de puces qui est intégré dans les processeurs de 6ème génération Intel Core i3/i5/i7.

Téléchargement du pilote de jeu de puces

- 1 Mettez sous tension l'ordinateur.
- 2 Rendez-vous sur www.dell.com/support.
- 3 Cliquez ou appuyez sur **Assistance produit**, saisissez le numéro de service de votre ordinateur puis cliquez ou appuyez sur **Envoyer**.
 **REMARQUE** : si vous ne disposez pas du numéro de série, utilisez la fonction de détection automatique ou recherchez manuellement le modèle de votre ordinateur.
- 4 Cliquez ou appuyez sur **Pilotes et téléchargements** → **Trouver par moi-même**.
- 5 Faites défiler la page vers le bas et développez **Jeu de puces**.
- 6 Cliquez ou appuyez sur **Télécharger** pour télécharger le pilote de jeu de puces approprié pour votre ordinateur.
- 7 Une fois le téléchargement terminé, accédez au dossier où vous avez enregistré le fichier du pilote du jeu de puce.
- 8 Double-cliquez ou appuyez deux fois sur l'icône du fichier du pilote de jeu de puces et suivez les instructions à l'écran pour installer le pilote.

Identification du jeu de puces

- 1 Dans la barre des tâches, cliquez ou appuyez sur la zone de recherche, puis tapez `Device Manager`.
- 2 Cliquez ou appuyez sur **Gestionnaire de périphériques**.
La fenêtre **Gestionnaire de périphériques** s'affiche.

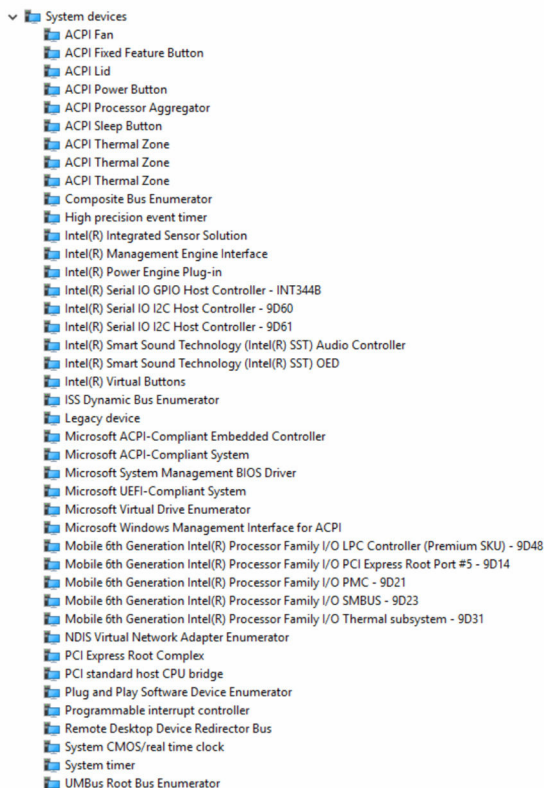

3 Développez Périphériques système.



Mémoire

Le modèle Inspiron 13-5368 est pourvu de deux logements SODIMM (RAM), qui sont accessibles après retrait du cache de fond. Votre ordinateur prend en charge une mémoire DDR4 à double canal 4 Go, 8 Go, 12 Go et 16 Go jusqu'à 2133 MHz.

Vérification de la mémoire système dans Windows

- 1 Cliquez ou appuyez sur **Démarrer** .
- 2 Sélectionnez **Paramètres** .
- 3 Cliquez ou appuyez sur **Système** → **À propos**.

Vérification de la mémoire système dans le programme de configuration du BIOS

- 1 Allumez ou redémarrez votre ordinateur.
- 2 Appuyez sur la touche F2 lorsque le logo Dell s'affiche à l'écran, pour accéder au programme de configuration du BIOS.
- 3 Sur le volet gauche, sélectionnez **Paramètres** → **Général** → **Informations système**.

Les informations de la mémoire s'affichent dans le volet droit.

Tester la mémoire grâce à ePSA

- 1 Allumez ou redémarrez votre ordinateur.
- 2 Appuyez sur F12 lorsque le logo Dell s'affiche à l'écran pour accéder au menu de démarrage.
- 3 Utilisez les touches fléchées pour mettre en surbrillance l'option de menu **Diagnostics** et appuyez sur **Entrée**.
- 4 Suivez les instructions qui s'affichent à l'écran pour terminer l'évaluation du système avant initialisation (ePSA Pre-boot System Assessment).



REMARQUE : Si le logo du système d'exploitation apparaît, patientez jusqu'à ce que le bureau s'affiche. Éteignez votre ordinateur et réessayez.

Processeurs

Le modèle Inspiron 13-5368 est disponible avec les options de processeur suivantes :

- Intel Core i3/i5/i7 de 6ème génération
- Intel Celeron Dual Core
- Intel Pentium Dual Core

Identification des processeurs dans Windows

- 1 Dans la barre des tâches, cliquez ou appuyez sur la zone de recherche, puis tapez `Device Manager`.
- 2 Cliquez ou appuyez sur **Gestionnaire de périphériques**.
La fenêtre **Gestionnaire de périphériques** s'affiche.

3 Développez **Processeurs**.

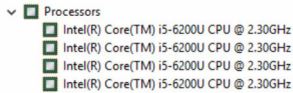

Vérification de l'utilisation du processeur dans le gestionnaire de tâches

- 1 Effectuez un clic droit ou appuyez deux fois dans la barre des tâches.
- 2 Cliquez ou appuyez sur **Gestionnaire des tâches**.
La fenêtre **Gestionnaire des tâches** s'affiche.
- 3 Cliquez ou appuyez sur l'onglet **Performances** pour afficher les détails des performances du processeur.

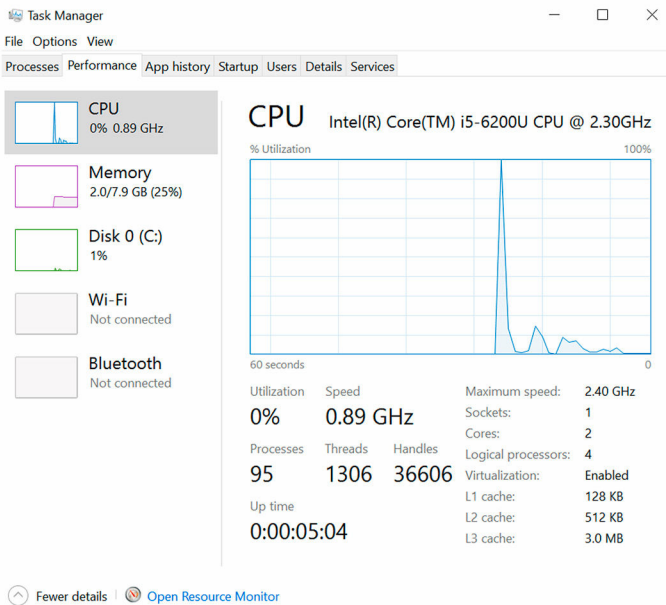

Système d'exploitation

Le modèle Inspiron 13-5368 est fourni avec Windows 10 (installation en usine).

Emplacement du Numéro de service

Le numéro de service est un identifiant alphanumérique unique qui permet aux techniciens de maintenance Dell d'identifier les composants matériels de votre ordinateur et ainsi accéder à des informations de garantie.

Pilotes de périphériques

Plate-forme dynamique et infrastructure thermique Intel

Dans le Gestionnaire de périphériques, vérifiez si la plate-forme dynamique et l'infrastructure thermique Intel sont installées.

Installez les mises à jour du pilote à partir de www.dell.com/support.



Utilitaire d'installation du logiciel de jeu de puces Intel

Dans le Gestionnaire de périphériques, vérifiez si le pilote du jeu de puces est installé.

Installez les mises à jour du jeu de puces Intel à partir de www.dell.com/support.

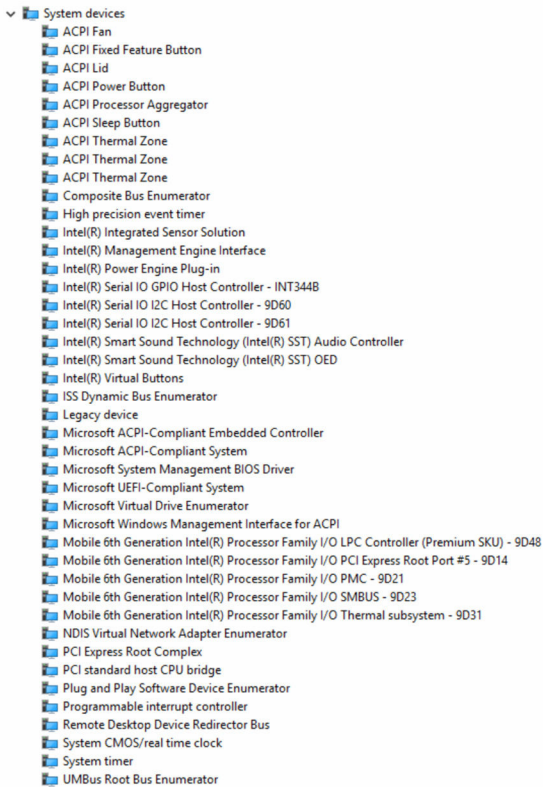

Pilote Intel HD Graphics 520

Dans le Gestionnaire de périphériques, vérifiez si le pilote vidéo est installé. Installez les mises à jour du pilote vidéo à partir de www.dell.com/support.

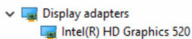



Pilote port série E/S d'Intel

Dans le Gestionnaire de périphériques, vérifiez si le pilote du port série E/S d'Intel est installé.

Installez les mises à jour du pilote à partir de www.dell.com/support.

- ▼  Human Interface Devices
 -  Converted Portable Device Control device
 -  GPIO Dock Mode Indicator Driver
 -  GPIO Laptop or Slate Indicator Driver
 -  HID PCI Minidriver for ISS
 -  HID PCI Minidriver for ISS
 -  HID PCI Minidriver for ISS
 -  HID PCI Minidriver for ISS
 -  HID-compliant consumer control device
 -  HID-compliant consumer control device
 -  HID-compliant consumer control device
 -  HID-compliant consumer control device
 -  HID-compliant consumer control device
 -  HID-compliant consumer control device
 -  HID-compliant consumer control device
 -  HID-compliant consumer control device
 -  HID-compliant system controller
 -  HID-compliant system controller
 -  HID-compliant system controller
 -  HID-compliant touch pad
 -  HID-compliant touch screen
 -  HID-compliant vendor-defined device
 -  HID-compliant vendor-defined device
 -  HID-compliant vendor-defined device
 -  HID-compliant vendor-defined device
 -  HID-compliant vendor-defined device
 -  HID-compliant wireless radio controls
 -  I2C HID Device
 -  Microsoft Input Configuration Device
 -  Microsoft Input Configuration Device
 -  Portable Device Control device
 -  USB Input Device
 -  USB Input Device
 -  USB Input Device

- ▼  Mice and other pointing devices
 -  HID-compliant mouse
 -  PS/2 Compatible Mouse

- System devices
 - ACPI Fan
 - ACPI Fixed Feature Button
 - ACPI Lid
 - ACPI Power Button
 - ACPI Processor Aggregator
 - ACPI Sleep Button
 - ACPI Thermal Zone
 - ACPI Thermal Zone
 - ACPI Thermal Zone
 - Composite Bus Enumerator
 - High precision event timer
 - Intel(R) Integrated Sensor Solution
 - Intel(R) Management Engine Interface
 - Intel(R) Power Engine Plug-in
 - Intel(R) Serial IO GPIO Host Controller - INT344B
 - Intel(R) Serial IO I2C Host Controller - 9D60
 - Intel(R) Serial IO I2C Host Controller - 9D61
 - Intel(R) Smart Sound Technology (Intel(R) SST) Audio Controller
 - Intel(R) Smart Sound Technology (Intel(R) SST) OED
 - Intel(R) Virtual Buttons
 - ISS Dynamic Bus Enumerator
 - Legacy device
 - Microsoft ACPI-Compliant Embedded Controller
 - Microsoft ACPI-Compliant System
 - Microsoft System Management BIOS Driver
 - Microsoft UEFI-Compliant System
 - Microsoft Virtual Drive Enumerator
 - Microsoft Windows Management Interface for ACPI
 - Mobile 6th Generation Intel(R) Processor Family I/O LPC Controller (Premium SKU) - 9D48
 - Mobile 6th Generation Intel(R) Processor Family I/O PCI Express Root Port #5 - 9D14
 - Mobile 6th Generation Intel(R) Processor Family I/O PMC - 9D21
 - Mobile 6th Generation Intel(R) Processor Family I/O SMBUS - 9D23
 - Mobile 6th Generation Intel(R) Processor Family I/O Thermal subsystem - 9D31
 - NDIS Virtual Network Adapter Enumerator
 - PCI Express Root Complex
 - PCI standard host CPU bridge
 - Plug and Play Software Device Enumerator
 - Programmable interrupt controller
 - Remote Desktop Device Redirector Bus
 - System CMOS/real time clock
 - System timer
 - UMBus Root Bus Enumerator

Interface moteur Intel Trusted Execution

Dans le gestionnaire de périphériques, vérifiez si le pilote de l'Interface moteur Intel Trusted Execution est installé.

Installez les mises à jour du pilote à partir de www.dell.com/support.

- System devices
 - ACPI Fan
 - ACPI Fixed Feature Button
 - ACPI Lid
 - ACPI Power Button
 - ACPI Processor Aggregator
 - ACPI Sleep Button
 - ACPI Thermal Zone
 - ACPI Thermal Zone
 - ACPI Thermal Zone
 - Composite Bus Enumerator
 - High precision event timer
 - Intel(R) Integrated Sensor Solution
 - Intel(R) Management Engine Interface
 - Intel(R) Power Engine Plug-in
 - Intel(R) Serial IO GPIO Host Controller - INT344B
 - Intel(R) Serial IO I2C Host Controller - 9D60
 - Intel(R) Serial IO I2C Host Controller - 9D61
 - Intel(R) Smart Sound Technology (Intel(R) SST) Audio Controller
 - Intel(R) Smart Sound Technology (Intel(R) SST) OED
 - Intel(R) Virtual Buttons
 - ISS Dynamic Bus Enumerator
 - Legacy device
 - Microsoft ACPI-Compliant Embedded Controller
 - Microsoft ACPI-Compliant System
 - Microsoft System Management BIOS Driver
 - Microsoft UEFI-Compliant System
 - Microsoft Virtual Drive Enumerator
 - Microsoft Windows Management Interface for ACPI
 - Mobile 6th Generation Intel(R) Processor Family I/O LPC Controller (Premium SKU) - 9D48
 - Mobile 6th Generation Intel(R) Processor Family I/O PCI Express Root Port #5 - 9D14
 - Mobile 6th Generation Intel(R) Processor Family I/O PMC - 9D21
 - Mobile 6th Generation Intel(R) Processor Family I/O SMBUS - 9D23
 - Mobile 6th Generation Intel(R) Processor Family I/O Thermal subsystem - 9D31
 - NDIS Virtual Network Adapter Enumerator
 - PCI Express Root Complex
 - PCI standard host CPU bridge
 - Plug and Play Software Device Enumerator
 - Programmable interrupt controller
 - Remote Desktop Device Redirector Bus
 - System CMOS/real time clock
 - System timer
 - UMBus Root Bus Enumerator

Pilote bouton virtuel Intel

Vérifiez si le pilote du bouton virtuel Intel est installé en regardant sur le Gestionnaire de périphériques dans la rubrique périphériques système (ci-dessous).

Installez la mise à jour du pilote à partir de www.dell.com/support.

- System devices
 - ACPI Fan
 - ACPI Fixed Feature Button
 - ACPI Lid
 - ACPI Power Button
 - ACPI Processor Aggregator
 - ACPI Sleep Button
 - ACPI Thermal Zone
 - ACPI Thermal Zone
 - ACPI Thermal Zone
 - Composite Bus Enumerator
 - High precision event timer
 - Intel(R) Integrated Sensor Solution
 - Intel(R) Management Engine Interface
 - Intel(R) Power Engine Plug-in
 - Intel(R) Serial IO GPIO Host Controller - INT344B
 - Intel(R) Serial IO I2C Host Controller - 9D60
 - Intel(R) Serial IO I2C Host Controller - 9D61
 - Intel(R) Smart Sound Technology (Intel(R) SST) Audio Controller
 - Intel(R) Smart Sound Technology (Intel(R) SST) OED
 - Intel(R) Virtual Buttons
 - ISS Dynamic Bus Enumerator
 - Legacy device
 - Microsoft ACPI-Compliant Embedded Controller
 - Microsoft ACPI-Compliant System
 - Microsoft System Management BIOS Driver
 - Microsoft UEFI-Compliant System
 - Microsoft Virtual Drive Enumerator
 - Microsoft Windows Management Interface for ACPI
 - Mobile 6th Generation Intel(R) Processor Family I/O LPC Controller (Premium SKU) - 9D48
 - Mobile 6th Generation Intel(R) Processor Family I/O PCI Express Root Port #5 - 9D14
 - Mobile 6th Generation Intel(R) Processor Family I/O PMC - 9D21
 - Mobile 6th Generation Intel(R) Processor Family I/O SMBUS - 9D23
 - Mobile 6th Generation Intel(R) Processor Family I/O Thermal subsystem - 9D31
 - NDIS Virtual Network Adapter Enumerator
 - PCI Express Root Complex
 - PCI standard host CPU bridge
 - Plug and Play Software Device Enumerator
 - Programmable interrupt controller
 - Remote Desktop Device Redirector Bus
 - System CMOS/real time clock
 - System timer
 - UMBus Root Bus Enumerator

Les pilotes Intel Wireless 3165 WiFi et Bluetooth

Dans le Gestionnaire de périphériques, vérifiez si le pilote de carte réseau est installé.

Installez les mises à jour du pilote à partir de www.dell.com/support.

- Network adapters
 - Bluetooth Device (Personal Area Network)
 - Bluetooth Device (RFCOMM Protocol TDI)
 - Intel(R) Dual Band Wireless-AC 3165

Dans le Gestionnaire de périphériques, vérifiez si le pilote Bluetooth est installé.

Installez les mises à jour du pilote à partir de www.dell.com/support.

- Bluetooth
 - Intel(R) Wireless Bluetooth(R)
 - Microsoft Bluetooth Enumerator
 - Microsoft Bluetooth LE Enumerator

Présentation du BIOS

Le BIOS gère le flux des données entre le système d'exploitation de l'ordinateur et les périphériques qui y sont connectés, tels que le disque dur, l'adaptateur vidéo, le clavier, la souris et l'imprimante.

Accéder au programme de configuration du BIOS

- 1 Allumez ou redémarrez votre ordinateur.
- 2 Appuyez sur la touche F2 lorsque le logo Dell s'affiche à l'écran, pour accéder au programme de configuration du BIOS.
Vous pouvez modifier les paramètres définis par l'utilisateur dans le programme de configuration du BIOS.

Menu de démarrage

Le modèle Inspiron 13-5368 contient un menu d'options de démarrage. En utilisant cette fonctionnalité, vous pouvez modifier la séquence de périphériques à partir de laquelle l'ordinateur tente de démarrer, par exemple, disquette, CD-ROM, ou disque dur.

Améliorations du menu de démarrage

Les améliorations suivantes ont été apportées au menu Boot (Démarrer) :

- **Accès plus facile** : appuyez sur F12 pour accéder au menu de sélection de démarrage.
- **Invite utilisateur** : l'utilisateur est invité à utiliser la séquence de touches dans l'écran du BIOS.
- **Options de diagnostics** : le menu de démarrage contient les options de diagnostic ePSA.

Séquences de touches de synchronisation

Le clavier n'est pas le premier périphérique initialisé par la configuration. Par conséquent, si vous appuyez sur une touche trop tôt, le clavier est verrouillé. Dans ce cas, un message d'erreur clavier s'affiche sur l'écran, et vous ne pouvez pas redémarrer votre ordinateur avec la combinaison de touches Ctrl +Alt+Suppr.

Pour éviter le verrouillage du clavier, attendez que le clavier soit initialisé complètement. Le clavier est initialisé si l'un des événements suivants se produit :

- Les voyants du clavier clignotent.
- L'invite « F2=Setup » (Configuration) apparaît dans l'angle supérieur droit de l'écran au cours du démarrage.

Voyants de diagnostic système

Voyant d'état de la batterie et de l'alimentation / voyant d'activité du disque dur : indiquent l'état de charge de la batterie et l'activité du disque dur.



REMARQUE : Appuyez sur Fn+H pour sélectionner le voyant d'état de l'alimentation et de la batterie ou le voyant d'activité du disque dur.

Voyant d'activité du disque dur

S'allume lorsque l'ordinateur lit ou écrit sur le disque dur.

Voyant d'état de l'alimentation

Indique l'état de charge de la batterie et de l'alimentation.

Blanc fixe : l'adaptateur d'alimentation est branché et la batterie est chargée à plus de 5 %.

Orange : l'ordinateur fonctionne sur batterie et la batterie est chargée à moins de 5 %.

Désactivé

- L'adaptateur d'alimentation est branché et la batterie est complètement chargée.
- L'ordinateur fonctionne sur batterie et le niveau de charge de la batterie est supérieur à 5 %.
- L'ordinateur est en état de veille, de veille prolongée ou hors tension.

Le voyant d'état de la batterie et de l'alimentation clignote en orange et émet des bips indiquant une défaillance.

Par exemple, le voyant d'état de la batterie et de l'alimentation clignote en orange deux fois suivi d'une pause, puis clignote trois fois en blanc suivi d'une pause. Ce schéma 2/3 continue jusqu'à ce que l'ordinateur soit hors tension indiquant qu'aucune mémoire ou RAM n'est détecté.

Le tableau suivant illustre les différents schémas de voyants, ce qu'ils indiquent, et quelles solutions sont suggérées.

Couleurs des voyants	Description du problème	Solution proposée
2,1	Défaillance du CPU	Remettez en place la carte système.
2,2	Carte système : défaillance de la mémoire morte et du BIOS	Flashez la dernière version du BIOS. Si le problème persiste, remplacez la carte système.

Couleurs des voyants	Description du problème	Solution proposée
2,3	Aucune mémoire ou RAM (mémoire vive) détectée	Vérifiez que la barrette de mémoire est correctement installée. Si le problème persiste, remplacez la barrette de mémoire.
2,4	Défaillance de la mémoire ou de la RAM	Remplacez la barrette de mémoire.
2,5	Mémoire non valide installée	Remplacez la barrette de mémoire.
2,6	Erreur de la carte système ou du jeu de puces	Remettez en place la carte système.
2,7	Défaillance du LCD	Remplacez l'écran LCD.
3,1	Défaillance de la batterie CMOS	Réinstallez la batterie CMOS.
3,2	Défaillance de la carte PCI ou vidéo ou défaillance de la puce	Réinstallez la batterie CMOS.
3,3	Image de récupération non trouvée	Créer une nouvelle image système.
3,4	Image de récupération trouvée mais non valide	Créer une nouvelle image système.

L'ordinateur peut émettre une série de signaux sonores lors du démarrage s'il ne peut pas afficher des erreurs ou des problèmes. Ces signaux sonores répétés aident l'utilisateur à résoudre les problèmes rencontrés avec l'ordinateur.

Voyant d'état de la caméra : indique si la caméra est en cours d'utilisation.

- Blanc fixe : caméra est en cours d'utilisation.
- Voyant blanc fixe désactivé : la caméra n'est pas en cours d'utilisation.

Voyant d'état Verr. maj : indique si le verrouillage des majuscules est activé ou désactivé.

- Blanc fixe : verrouillage des majuscules activé.
- Voyant blanc fixe désactivé : verrouillage des majuscules désactivé.

Obtenir de l'aide et contacter Dell

Ressources d'aide en libre-service

Vous pouvez obtenir des informations et de l'aide sur les produits et services Dell en utilisant ces ressources en libre-service :

Informations sur les produits et services Dell

www.dell.com

Windows 8.1 et Windows 10

Dell Aide & assistance



Windows 10

App Démarrage



Windows 8.1

App Aide + Conseils



Accéder à l'aide dans Windows 8, Windows 8.1 et Windows 10

Dans la recherche Windows, saisissez Help and Support et appuyez sur Entrée.

Accès à l'aide dans Windows 7

Cliquez sur **Démarrer** → **Aide et Assistance**.

Aide en ligne concernant le système d'exploitation

www.dell.com/support/windows
www.dell.com/support/linux

Informations de dépannage, manuels utilisateur, instructions sur l'installation, caractéristiques des produits, blogs d'aide technique, pilotes, mises à jour logicielles, etc.

www.dell.com/support

Pour en savoir plus sur votre système d'exploitation, la configuration et l'utilisation de votre ordinateur, la sauvegarde des données, etc. Voir *Me and My Dell (Mon Dell et moi)* sur le site www.dell.com/support/manuals.

Contacteur Dell

Pour contacter Dell pour des questions commerciales, de support technique ou de service à la clientèle, consultez le site www.dell.com/contactdell.



REMARQUE : Les disponibilités varient selon le pays, certains services peuvent être indisponibles dans votre pays.



REMARQUE : Si vous ne disposez pas d'une connexion Internet, les informations de contact figurent sur votre facture d'achat, le bordereau de colisage, la facture ou le catalogue des produits Dell.